

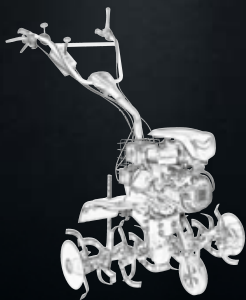

our power, your passion

2024



POWERED by
HONDA

KOHLER

 **Emak**

 **ESM**

Ob Profi oder Hobbygärtner

EMAK ist die Benchmark für den Profi und den Hobbygärtner. Mit 20 Produktfamilien und über 200 Modellen zur Grünflächenpflege bleiben keine Wünsche offen.

NACHHALTIG

Nachhaltigkeit heißt für EMAC wirtschaftlich, sozial und umweltverträglich. Für eine generationengerechte und lebenswerte Zukunft. Dafür sorgen wir bereits heute.

ERGONOMIE UND KOMFORT

Wir legen größten Wert auf Funktionalität und Bedienkomfort unserer Produkte. Für ein bequemes und ermüdungsarmes Arbeiten – auch in schwierigen Positionen.





FÜR NATURFREU(N)DE



ZERTIFIZIERTE QUALITÄT

EMAK steht für maximale Qualität: Wir sind das weltweit erste Unternehmen, das gleichzeitig die Zertifizierungen ISO 9001 Quality, SA 8000 Ethical (für ethische Grundsätze) und ISO 14001 Environmental (für Umweltschutz) besitzt.

INHALT

	Übersicht Geräte	4
	Übersicht Anbaugeräte	6
	Einachsschlepper	10
	Balkenmäher	52
	Transporter	72
	Schlegelmäher	76
	Umkehrfräse	80
	Motorhacken	82

ÜBERSICHT ÜBER UNSERE EINACHSER

Haus & Hof

Ideal für Privatanwender mit kleinen Gärten



400

- › Optimales Einstiegsmodell
- › Eine Vielzahl an Zubehör individuell wählbar
- › 5,4 PS Leistung
- › 2 Gänge (1 V + 1 R)
- › Große Stollenräder für einfaches Manövrieren

[Dieses Modell finden Sie ab Seite 12](#)

Intensiv

Der Allrounder für den häufigen Einsatz



405 S

- › Das EHS-System reduziert die Zugkraft am Kupplungshebel
- › Eine Vielzahl an Zubehör individuell wählbar
- › Leichtes und ausgewogenes Gerät
- › 5,8 PS Leistung
- › 4 Gänge (2 V + 2 R)
- › Mit Wendegetriebe

[Dieses Modell finden Sie ab Seite 18](#)

Professionell

Der Profi für den täglichen Einsatz



413 S

- › Dank Differentialsperre für jeden Untergrund geeignet
- › Robust und handlich zugleich
- › Eine Vielzahl an Zubehör individuell wählbar
- › bis 10,7 PS Leistung
- › 6 Gänge (3 V + 3 R)

[Dieses Modell finden Sie ab Seite 26](#)



401 S

- › Für anspruchsvolle Arbeiten auf kleinen und mittelgroßen Flächen
- › Eine Vielzahl an Zubehör individuell wählbar
- › 4,8 PS Leistung
- › 2 Gänge (1 V + 1 R)
- › Flexibel durch QuickFit

[Dieses Modell finden Sie ab Seite 14](#)



407 S

- › Die serienmäßige Lenkbremse erleichtert die Steuerung
- › Eine Vielzahl an Zubehör individuell wählbar
- › 5,8 PS Leistung
- › 4 Gänge (2 V + 2 R)
- › Flexibel durch QuickFit
- › Differentialsperre
- › Wendegetriebe

[Dieses Modell finden Sie ab Seite 22](#)



417 S

- › Profimaschine für Fräs- und Pflugarbeiten auf jedem Boden
- › Vielfältig einsetzbar durch individuelles Zubehör
- › bis 10,9 PS Leistung
- › Serienmäßige Anhängerkupplung
- › 5 Gänge (4 V + 1 R)
- › Differentialsperre

[Dieses Modell finden Sie ab Seite 32](#)



418 S

- › Profimaschine für Fräs- und Pflugarbeiten auf jedem Boden
- › Vielfältig einsetzbar durch individuelles Zubehör
- › bis 14 PS Leistung
- › Serienmäßige Anhängerkupplung
- › 5 Gänge (4 V + 1 R)
- › Differentialsperre

[Dieses Modell finden Sie ab Seite 38](#)

Die leistungsstarken, zuverlässigen, zugleich aber handlichen und vielseitigen Einachs-schlepper sind die idealen Arbeitspartner für jeden Einsatz und jede Jahreszeit.

ÜBERSICHT ÜBER UNSERE BALKENMÄHER

Haus & Hof

Ideal für Privatanwender mit kleinen Gärten



110

- › Fertig ausgestattet mit 92 cm Mähbalken
- › 5,4 PS Leistung
- › 1 Gang (1 V)
- › Schwingungsgedämpfter und höhenverstellbarer Lenkholm für bequemes Arbeiten

[Dieses Modell finden Sie ab Seite 54](#)

Intensiv

Der Allrounder für den häufigen Einsatz



130 S

- › EHS-System reduziert die Zugkraft am Kupplungshebel
- › 5,7 PS Leistung
- › 4 Gänge (2 V + 2 R)
- › höhenverstellbarer Lenkholm mit sechs Arbeitseinstellungen
- › Wendegetriebe
- › entspricht Sicherheitsnorm EN709

[Dieses Modell finden Sie ab Seite 58](#)

Professionell

Der Profi für den täglichen Einsatz



150 S

- › Mähbalken individuell wählbar
- › 9,5 PS Leistung
- › 6 Gänge (3 V + 3 R)
- › Wendegetriebe und Feststellbremse lassen sich bequem durch einen Hebel am Lenkholm betätigen
- › Differentialsperre
- › Lenkbremsen

[Dieses Modell finden Sie ab Seite 62](#)



120

- › inkl. Exzenter Mähantrieb
- › 5,4 PS Leistung
- › 1 Gang (1 V)
- › Schwingungsgedämpfter und höhenverstellbarer Lenkholm für bequemes Arbeiten

[Dieses Modell finden Sie ab Seite 56](#)



145 S

- › Hochwertiger Industriemotor mit Reversierstarter für hohe Laufleistung
- › 7,0 PS Leistung
- › 6 Gänge (3 V + 3 R)
- › Wendegetriebe
- › Systemhebel für die Sicherheit des Anwenders

[Dieses Modell finden Sie ab Seite 60](#)



150 MS

- › Vielfältig einsetzbar durch individuelles Zubehör
- › 9,5 PS Leistung
- › 6 Gänge (3 V + 3 R)
- › Wendegetriebe
- › 360° Drehung auf kleinstem Wendekreis möglich durch Lenkbremskupplung

[Dieses Modell finden Sie ab Seite 64](#)



150 MS ALPINE

- › Vielfältig einsetzbar durch individuelles Zubehör
- › 9,5 PS Leistung
- › 6 Gänge (3 V + 3 R)
- › Wendegetriebe
- › 360° Drehung auf kleinstem Wendekreis möglich durch Lenkbremskupplung

[Dieses Modell finden Sie ab Seite 66](#)



Balkenmäher sind durch ihre Wendigkeit und Handlichkeit die Meister der Mähetechnik. Entwickelt für höchste Ansprüche unter sämtlichen Einsatzbedingungen im gewerblichen wie auch im privaten Bereich.

ÜBERSICHT UNSERER ANBAUGERÄTE

4-SEASONS-KONZEPT

Die Vielfältigkeit der Anbaugeräte für Emak Einachsschlepper und Balkenmäher ermöglicht es Ihnen, in jeder Saison des Jahres alle anfallenden Arbeiten mit Leichtigkeit zu bewältigen.

BODENBEARBEITUNG

Bodenfräse



- › Spezialwerkzeug zur Bearbeitung des Bodens in Vorbereitung zur Aussaat oder zum Jäten. Robust, zuverlässig und wartungsfrei.

Umkehrfräse



- › Die von den Fräsmessern herausgeschnittene Erde wird gegen ein Sieb geworfen, wodurch Steine oder grobe Pflanzenreste von der Feinerde getrennt werden. So erhalten Sie ein von Steinen und sonstigem störendem Material freies, feingekrümeltes Saatbeet.

Kreiselegge



- › Wird eingesetzt, um die obere Bodenschicht zu lockern, Erdschollen zu zerkleinern, eine gute Krümelung für die Saattbettbereitung herzustellen und um Unkraut zu bekämpfen.

Beetflug



- › zum Pflügen des Bodens

Wendepflug



- › zum Pflügen des Bodens

Winkeldrehpflug



- › Spezialwerkzeug zum Erstellen von Saatlinsen im Boden

Häufler



- › Für das Lockern und Wenden der Ackerkrume

Grubber



- › zur Lockerung des Bodens und zur Unkrautbekämpfung

Pflanzlochstern



- › schafft den genauen Abstand für die Saat



Kartoffelrodepflug

- › Der Kartoffelrodepflug wird zum Roden von Kartoffeln verwendet. Er unterfährt den zu rodenden Kartoffeldamm und lockert ihn so auf, dass die Kartoffeln zum einfacheren Aufsammeln von Hand möglichst nahe an der Oberfläche zu liegen kommen.



Anbauegge

- › Für einen feinen Bodenzustand



Bandrechen

- › Wird beim Trocknungsprozess von Gras zur Heu- oder Silagegewinnung eingesetzt



Rundballenpresse

- › zur Aufnahme von Weidegras in Rundballen von 50 – 60 cm



Anhängers

- › Anhänger mit Sitz und Kippfunktion



Wildkrautbürste

- › Wildkrautbürste zum Entfernen von Unkraut



PFLEGE VON GRÜNFLÄCHEN



Laubbläser

- › Laubbläser zum Einsatz auf Großflächen



Stubbenfräse

- › Profimaschine mit 35 cm Frässcheibe, zum abräsen von Stubben



Häcksler

- › Hochwertiger Häcksler für Grünabfälle und Geäst bis 6 cm Durchmesser



Mähbalken



- › Zum Mähen von hohem Gras oder für den Einsatz zur sauberen Futtergewinnung in der Landwirtschaft.



Schlegelmäher

- › Gleichzeitiges Mähen und Zerkleinern des Mähgutes, welches als Dünger liegen bleibt.



Sichelmäher

- › Das ideale Anbaugerät für die Rasen- und Landschaftspflege. Sichelmäher können im Vergleich zu Schlegelmäher eine viel sauberere Schnittkante erzeugen und eignen sich deshalb besonders für Grünflächen die besonders gepflegt aussehen müssen z.B. Sport- und Parkanlagen.



Gestrüppmäher

- › Mit diesem Anbaugerät kann selbst dichtes und widerstandsfähiges Gestrüpp gemäht werden. Selbst Brombeeren und kleine Sträucher sind dank der 4 belüfteten Messer keine große Herausforderung.

SCHNEERÄUMUNG

Schneeräumschild



- › Perfekt zum Schneeräumen auf jeder Oberfläche. Durch die gebogene Form wird das Rollen erleichtert.

Kehrmaschine



- › Ideales Werkzeug um Bürgersteige, Parkplätze oder Ställe von Schnee zu befreien.

Schneefräse

(Abb. ähnlich)



- › Ideal zum Entfernen jeglicher Art von Schnee, egal ob trocken, nass oder vereist.

EINACHSSCHLEPPER

POWERED by
HONDA™

Die leistungsstarken, zuverlässigen, zugleich aber handlichen und vielseitigen Einachs-schlepper sind die idealen Arbeitspartner für jeden Einsatz und jede Jahreszeit.

Differentialgetriebe mit Sperrhebel am Lenkholm

6-Gang-Getriebe

Wendegetriebe für schnelle Fahrtrichtungswechsel mit Schalthebel am Lenkholm

Lenkholm höhen- und seitenverstellbar sowie um 180° schwenkbar, mit Schwingungsdämpfung für optimalen Bedienkomfort

Lenkbremsen serienmäßig

QuickFit-Schnellanschluss für den Gerätewechsel ohne Werkzeug

Abb. 413 S

Serienmäßig mit Anhängerkupplung

Kehrmaschine
Art.-Nr. 474.66303



weiteres Zubehör
ab **S. 42**



BRINGT LUFT AUCH IN HARTE BÖDEN



Leistungsstarker
GX Honda Motor

Details, die überzeugen



Lenkholm

Der höhenverstellbare Lenkholm sorgt für eine ergonomische Handhabung der Maschine.



Motor

Hochwertige und leistungsstarke Industriemotoren sorgen für effizientes Arbeiten bei schwierigem Boden.



Systemhebel

Der Systemhebel dient der Sicherheit. Sobald der Anwender den Griff los lässt, schaltet sich der Antrieb von selbst ab.



Räder

Große, grobstollige Bereifung sorgt für optimalen Grip und erleichtert das Vorwärtskommen auf jedem Terrain.



Fräsmesser

Robuste, verschraubte Fräsmesser und mit einem Industrielager versehenes Fräsantriebs-Getriebe garantieren Langlebigkeit auch bei hartem Einsatz.

EINACHSSCHLEPPER

400

Ideal für Privatanwender mit kleinen Gärten und Grundstücken. Der Rotor dreht sich in die entgegengesetzte Richtung zu den Rädern, wodurch dem Bediener die maximale Kontrolle über die Fräse und eine signifikante Reduzierung des Vibrationsgrades gewährleistet wird.

Details, die überzeugen



Fräse

50 cm breiter, gegenläufiger Rotor, um das Arbeiten in schwierigem Gelände zu erleichtern.



Bereifung

Große Stollenräder für einfaches Manövrieren.



Frästiefe

Die einstellbare Frästiefe ermöglicht den Einsatz in jedem Terrain.



Einachsschlepper

KOMPLETT-KIT

i Der Lieferumfang des Modells 400 beinhaltet das Grundgerät inkl. Bereifung 4.00-8" und einer 50 cm Fräse.



MODELL

400

Art.-Nr.	68369001
Motor	EMAK K700 H OHV, 182 cm ³
Leistung	5,4 PS – 3.450 U/min
Start	Reversierstarter
Antrieb	Ölbadgetriebe
Schaltgetriebe	2 Gänge (1 V + 1 R)
Geschwindigkeit (km/h)	1.V: 1,45 / 1.R: 2,64
Wendegetriebe	nein
Lenkholm	höhenverstellbar
Räder	4.00-8"
Fräse	50 cm, gegenläufig
Gewicht (komplette Maschine)	75 kg
UVP inkl. MwSt.	2.099,00 € Bitte Lieferumfang beachten.

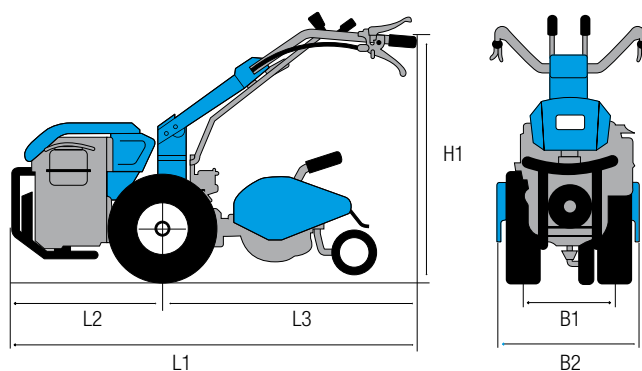

MIT BODENFRÄSE

L1	1650 mm
L2	540 mm
L3	1110 mm
H1	960 mm
B1	430 mm
B2	500 mm

GESCHWINDIGKEITEN

2,64 1R 1V 1,45



EINACHSSCHLEPPER

POWERED by
HONDA

401 S

Details, die überzeugen



Zapfwellenzuschaltung

Die Zuschaltung der Zapfwelle erfolgt bequem vom Lenkholm aus.

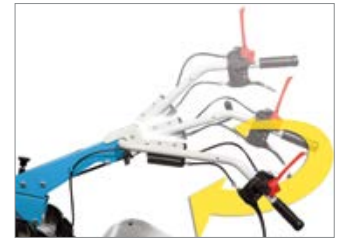

Lenkholm

Der höhen- und seitenverstellbare sowie um 180° schwenkbare Lenkholm, sorgt mit seiner Schwingungsdämpfung für einen optimalen Bedienkomfort.



QuickFit

Durch den integrierten Schnellanschluss lässt sich sämtliches Zubehör werkzeuglos und im Handumdrehen anbringen.

Zuschaltung der
Zapfwelle
am Lenkholm

Lenkholm höhen- und
seitenverstellbar sowie um
180° schwenkbar, mit
Schwingungsdämpfung für
optimalen Bedienkomfort

INFO:

Beim 401 S können Sie
eine Vielzahl an Zubehör
und die Bereifung
individuell wählen.

Quickfit-Schnellanschluss
für den Anbau von Zusatzgeräten

Leistungsstarker
GX Honda Motor

Einachsschlepper



Der Lieferumfang des 401 S beinhaltet das Grundgerät, **exkl.** Bereifung und Anbaugerät.



MODELL

401 S

Art.-Nr.	68319100
Motor	Honda GX 160 OHV, 163 cm ³
Leistung	4,8 PS / 3,5 kW – 3.550 U/min
Start	Reversierstarter
Antrieb	Zahnradgetriebe im Ölbad
Schaltgetriebe	2 Gänge (1 V + 1 R)
Geschwindigkeit (km/h)	mit Fräse: 1,18; mit Mähbalken: 3,07
Kupplung	Mehrscheibenkupplung
Wendegetriebe	nein
Lenkholm	höhen- und seitenverstellbar sowie um 180° schwenkbar mit Schwingungsdämpfung
Zapfwelle	unabhängig, 1.004 U/min
Schnellkupplung	serienmäßig
Gewicht	51 kg
Sicherheitsvorrichtungen	Kupplungssicherheitssystem und Rückfahrsperrung bei zugeschalteter Zapfwelle
UVP inkl. MwSt.	1.999,00 € Bitte Lieferumfang beachten.

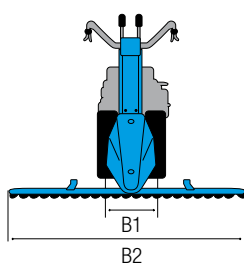
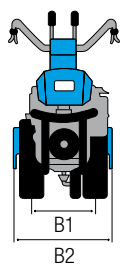
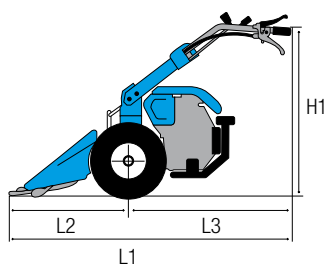
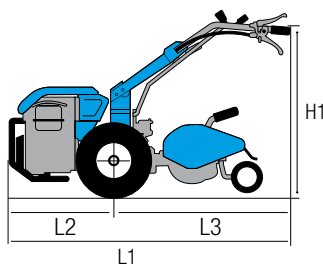

MIT BODENFRÄSE

L1	1440 mm
L2	470 mm
L3	970 mm
H1	230-1050 mm
B1	380 mm
B2	350-600 mm

MIT MÄHBALKEN

L1	1465 mm
L2	600 mm
L3	865 mm
H1	345-1150 mm
B1	380 mm
B2	900-1117 mm

GESCHWINDIGKEITEN

3,07 1,18

1,18 3,07

BELIEBTESTES ZUBEHÖR



Bereifung

4.00-8"
Art.-Nr. 69209020
UVP inkl. MwSt.
nur **219,- €**



Kehmaschine

80 x 38 cm
Art.-Nr. 66300
UVP inkl. MwSt.
nur **1.999,- €**



Exzenterantrieb

Art.-Nr. 69229091
UVP inkl. MwSt.
nur **439,- €**



+ Mähbalken

92 cm
Art.-Nr. 69222011
UVP inkl. MwSt.
nur **339,- €**



Schneeräumschild

100 x 40 cm
Art.-Nr. 083133
UVP inkl. MwSt.
nur **449,- €**

weiteres umfangreiches
Zubehör

auf Seite **42**

EINACHSSCHLEPPER



FUNKTIONELLE FRÄSEN AUCH FÜR PRIVATANWENDER

Diese für anspruchsvolle Arbeiten in Hobbygärten ausgelegten Einachser zeichnen sich durch große Funktionalität und eine perfekte Kombination von Praktikabilität und Sicherheitspaketen aus.

VORTEILE, DIE ÜBERZEUGEN

- › Benzinmotor mit Reversierstarter
- › Ölbadgetriebe
- › Verstellbarer Lenkholm

Einachsschlepper



KOMPLETT-KIT

Der Lieferumfang des KIT 401 S EasyCult 50 beinhaltet das Grundgerät, die Bereifung 4.00-8" und eine 50 cm Fräse.



POWERED by
HONDA
EASYCULT
50

MODELL

KIT 401 S EASYCULT 50

Art.-Nr.	68319100S1
Motor	Honda GX 160 OHV, 163 cm ³
Leistung	4,8 PS / 3,5 kW – 3.550 U/min
Start	Reversierstarter
Antrieb	Zahnradgetriebe im Ölbad
Schaltgetriebe	2 Gänge (1 V + 1 R)
Geschwindigkeit (km/h)	mit Fräse: 1,18; mit Mähbalken: 3,07
Kupplung	Mehrscheibenkupplung
Wendegetriebe	nein
Lenkholm	höhen- und seitenverstellbar sowie um 180° schwenkbar mit Schwingungsdämpfung
Zapfwelle	unabhängig, 1.004 U/min
Schnellkupplung	serienmäßig
Räder	4.00-8"
Fräse	50 cm
Gewicht (komplette Maschine)	75 kg
Sicherheitsvorrichtungen	Kupplungssicherheitssystem und Rückfahrsperrung bei zugeschalteter Zapfwelle
UVP inkl. MwSt.	2.799,00 € Bitte Lieferumfang beachten.

UNSER TIPP:

Fräsen werden eingesetzt, um den Boden aufzulockern, wasser- und luftdurchlässiger zu machen und dadurch für die nächste Saat vorzubereiten.





BELIEBTESTES ZUBEHÖR

ESM



Bodenfräse
50 cm
Art.-Nr. 69219110
UVP inkl. MwSt.
nur **689,- €**



Kommunalmähbalken
102 cm
Art.-Nr. 32490119
UVP inkl. MwSt.
nur **829,- €**



Ölbadmähhantrieb
mit Haube
Art.-Nr. 69229028
UVP inkl. MwSt.
nur **659,- €**



Schneeketten
für Bereifung 4.00 – 8"
Art.-Nr. 251326B
UVP inkl. MwSt.
nur **199,- €**

weiteres umfangreiches
Zubehör

auf Seite 42

EINACHSSCHLEPPER

POWERED by
HONDA

405 S



INFO:

Beim 405 S können Sie eine Vielzahl an Zubehör individuell wählen.

Details, die überzeugen

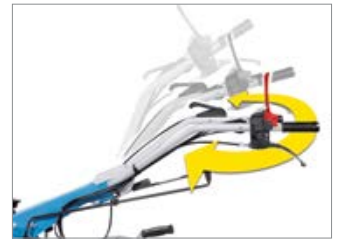

Lenkholm

Der höhen- und seitenverstellbare sowie um 180° schwenkbare Lenkholm, sorgt mit seiner Schwingungsdämpfung für einen optimalen Bedienkomfort.



EHS System

Reduziert die Zugkraft am Kupplungshebel.



Wendegetriebe

Mit dem Umlenkhebel lässt sich das Getriebe mit einem Handgriff aus jeder Geschwindigkeit heraus wenden.



Schalthebel
Fahrgeschwindigkeit

Zuschaltung der
Zapfwelle

Umlenkhebel
Wendegetriebe

Lenkholm höhen- und seitenverstellbar sowie um 180° schwenkbar, mit Schwingungsdämpfung für optimalen Bedienkomfort

QuickFit-Schnellanschluss
für den Anbau
von Zusatzgeräten

Leistungsstarker
GX Honda Motor

Einachsschlepper

 Der Lieferumfang des 405 S beinhaltet das Grundgerät, **exkl.** Bereifung und Anbaugerät.



MODELL

405 S

Art.-Nr.	68359007E5
Motor	Honda GX 200 OHV, 196 cm ³
Leistung	5,8 PS / 4,3 kW – 3.550 U/min
Start	Reversierstarter
Antrieb	Zahnradgetriebe im Ölbad
Schaltgetriebe	4 Gänge (2 V + 2 R)
Geschwindigkeit (km/h)	mit Fräse: 1.V: 1,05 2.V: 1,11; mit Mähbalken: 1.V: 1,11 2.V: 2,32
Kupplung	Mehrscheibenkupplung
Wendegetriebe	ja
Lenkholm	höhen- und seitenverstellbar sowie um 180° schwenkbar, mit Schwingungsdämpfung
Zapfwelle	unabhängig, 973 U/min
Anschluss	QuickFit optional
Gewicht	62 kg
Sicherheitsvorrichtungen	Kupplungssicherheitssystem und Rückfahrsperrung bei zugeschalteter Zapfwelle
UVP inkl. MwSt.	2.499,00 € Bitte Lieferumfang beachten.

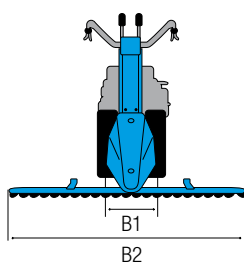
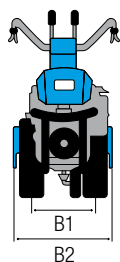
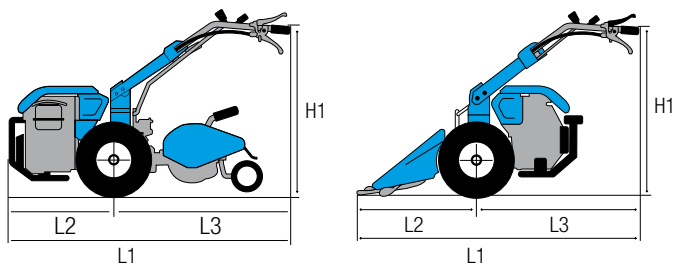

MIT BODENFRÄSE

L1	1740 mm
L2	550 mm
L3	1190 mm
H1	300-1250 mm
B1	370 mm
B2	400-600 mm

MIT MÄHBALKEN

L1	1670 mm
L2	900 mm
L3	770 mm
H1	300-1250 mm
B1	370 mm
B2	950-1270 mm

GESCHWINDIGKEITEN

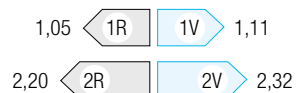
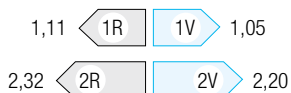

BELIEBTESTES ZUBEHÖR



Exzentrantrieb
Art.-Nr. 474.20001
UVP inkl. MwSt.
nur **399,- €**



+ Mähbalken
92 cm
Art.-Nr. 69222011
UVP inkl. MwSt.
nur **349,- €**



+ Mähbalken
102 cm
Art.-Nr. 474.20002
UVP inkl. MwSt.
nur **349,- €**



Ölbadantrieb
Art.-Nr. 69229096
UVP inkl. MwSt.
nur **799,- €**
(QuickFit erforderlich,
Art.-Nr. 69212006)



+ Kommunalmähbalken
102 cm
Art.-Nr. 32490119
UVP inkl. MwSt.
nur **829,- €**



Bereifung
4.00-8"
Art.-Nr. 69209025
UVP inkl. MwSt.
nur **219,- €**



Kehmaschine
100 x 38 cm
Art.-Nr. 474.66303
UVP inkl. MwSt.
nur **2.199,- €**
(QuickFit erforderlich,
Art.-Nr. 69212006)



Schneeräumschild
100 x 40 cm
Art.-Nr. 1977125
UVP inkl. MwSt.
nur **499,- €**
(QuickFit erforderlich,
Art.-Nr. 69212006)

weiteres umfangreiches
Zubehör

auf Seite **42**

EINACHSSCHLEPPER



UNSER TIPP:

Eine feinere Krume erreicht man, wenn man mehrere Male mit der Fräse längs und quer über das Beet geht.

DER MISCHT IHREN BODEN SO RICHTIG AUF

Diese leichten und ausgewogenen Maschinen garantieren optimale Sicherheitsbedingungen bei perfekter Arbeitsleistung.

VORTEILE, DIE ÜBERZEUGEN

- › Ölbadgetriebe
- › Verstellbarer Lenkholm
- › Zapfwelle
- › Benzinmotor mit Reversierstarter

Einachsschlepper



KOMPLETT-KIT

Der Lieferumfang des KIT 405 S EasyCult 60 beinhaltet das Grundgerät, die Bereifung 4.00-8" und eine 60 cm Fräse.



POWERED by
HONDA



MODELL

KIT 405 S EASYCULT 60

Art.-Nr.	68359007E5S2
Motor	Honda GX 200 OHV, 196 cm ³
Leistung	5,8 PS / 4,3 kW – 3.550 U/min
Start	Reversierstarter
Antrieb	Zahnradgetriebe im Ölbad
Schaltgetriebe	4 Gänge (2 V + 2 R)
Geschwindigkeit (km/h)	1.V: 1,05 2.V: 2,20 / 1.R: 1,11 2.R: 2,32
Kupplung	Mehrscheibenkupplung
Wendegetriebe	ja
Lenkholm	höhen- und seitenverstellbar sowie um 180° schwenkbar, mit Schwingungsdämpfung
Zapfwelle	unabhängig, 973 U/min
Anschluss	Schnellkupplung serienmäßig
Räder	4.00-8"
Fräse	60 cm, reduzierbar auf 50 cm
Arbeitstiefenverstellung	ja
Gewicht (komplette Maschine)	90 kg
Sicherheitsvorrichtungen	Kupplungssicherheitssystem und Rückfahrsperrung bei zugeschalteter Zapfwelle
UVP inkl. MwSt.	3.299,00 € Bitte Lieferumfang beachten.



BELIEBTESTES ZUBEHÖR



Bodenfräse
60 cm
Art.-Nr. 69219089
UVP inkl. MwSt.
nur **949,- €**



Kehmaschinen
100 x 38 cm
Art.-Nr. 474.66303
UVP inkl. MwSt.
nur **2.199,- €**
(QuickFit erforderlich,
Art.-Nr. 69212006)



Schneeräumschild
100 x 40 cm
Art.-Nr. 1977125
UVP inkl. MwSt.
nur **499,- €**



Schneeketten
für Bereifung 4.00 – 8"
Art.-Nr. 251326B
UVP inkl. MwSt.
nur **195,- €**

weiteres umfangreiches
Zubehör

auf Seite 42

EINACHSSCHLEPPER

POWERED by
HONDA

407 S



INFO:

Beim 407 S können Sie eine Vielzahl an Zubehör und die Bereifung individuell wählen.

Details, die überzeugen



Differentialsperre / Wendegetriebe

Beides lässt sich bequem durch Hebel am Lenkholm betätigen.



Lenkbremsen

Die serienmäßigen Lenkbremsen erleichtern die Steuerung der Maschine selbst im unwegsamen Gelände.



QuickFit

Durch den optionalen Schnellanschluss lässt sich sämtliches Zubehör werkzeuglos und im Handumdrehen anbringen.



Schalthebel
Fahrgeschwindigkeit

Zuschaltung der
Zapfwelle

Sperrhebel für
Differentialgetriebe

Lenkbremsen
serienmäßig

Umlenkebel
Wendegetriebe

Lenkholm höhen- und
seitenverstellbar sowie um
180° schwenkbar, mit
Schwingungsdämpfung für
optimalen Bedienkomfort

QuickFit-Schnellanschluss
für den Anbau von
Zusatzgeräten (optional)

Leistungsstarker
GX Honda Motor

Einachsschlepper



Der Lieferumfang des 407 S beinhaltet das Grundgerät, **exkl.** Bereifung und Anbaugerät.



MODELL

407 S

Art.-Nr.	68359100
Motor	Honda GX 200, 196 cm ³
Leistung	5,8 PS / 4,3 kW – 3.550 U/min
Start	Reversierstarter
Antrieb	Zahnradgetriebe im Ölbad
Schaltgetriebe	4 Gänge (2 V + 2 R) im Fräsbetrieb und Frontanbaugeräten
Geschwindigkeit (km/h) (mit Bereifung 4.00-10)	mit Fräse: 1.V: 1,20 2.V: 2,52, mit Mähbalken: 1.V: 1,27 2.V: 2,66
Kupplung	Mehrscheibenkupplung
Wendegetriebe	Wendegetriebe mit Schalthebel am Lenkholm
Lenkholm	höhen- und seitenverstellbar sowie um 180° schwenkbar mit Schwingungsdämpfung
Zapfwelle	unabhängig, 973 U/min
Schnellkupplung	optional
Differentialgetriebe	ja
Lenkbremse	ja
Anhängerkupplung	ja
Gewicht	90 kg
Sicherheitsvorrichtungen	Kupplungssicherheitssystem sowie Rückfahrsperrung bei zugeschalteter Zapfwelle
UVP inkl. MwSt.	3.299,00 € Bitte Lieferumfang beachten.

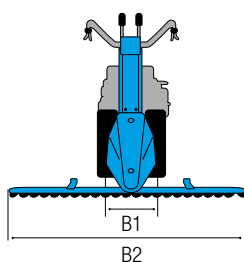
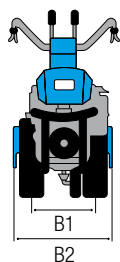
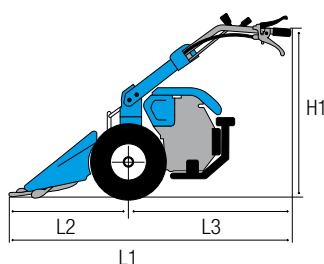
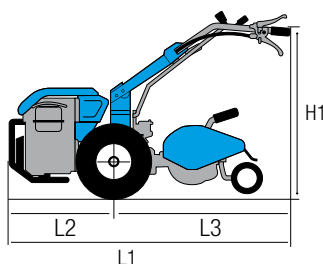

MIT BODENFRÄSE

L1	1780 mm
L2	570 mm
L3	1210 mm
H1	1340-470 mm
B1	370 mm
B2	700-400 mm

MIT MÄHBALKEN

L1	1690 mm
L2	900 mm
L3	790 mm
H1	1440-620 mm
B1	370 mm
B2	1420-950 mm

GESCHWINDIGKEITEN

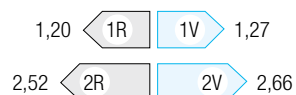
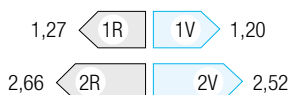

BELIEBTESTES ZUBEHÖR



Ölbadantrieb

Art.-Nr. 69229096
UVP inkl. MwSt.
nur **799,- €**
(QuickFit erforderlich,
Art.-Nr. 69212006)



+ Kommunalmähbalken

102 cm
Art.-Nr. 32490119
UVP inkl. MwSt.
nur **829,- €**



Fräse

60 cm
Art.-Nr. 69219089
UVP inkl. MwSt.
nur **949,- €**



Bereifung

4.00-10"
Art.-Nr. 69209004A
UVP inkl. MwSt.
nur **329,- €**



Winkeldrehpflug

Art.-Nr. 474.000014
UVP inkl. MwSt.
nur **379,- €**
(weiteres Zubehör erforderlich, siehe Seite 34)



Kehmaschine

100 x 38 cm
Art.-Nr. 474.66303
UVP inkl. MwSt.
nur **2.199,- €**
(QuickFit erforderlich,
Art.-Nr. 69212006)



Schneeräumschild

100 x 40 cm
Art.-Nr. 1977125
UVP inkl. MwSt.
nur **499,- €**
(QuickFit erforderlich,
Art.-Nr. 69212006)

weiteres umfangreiches
Zubehör

auf Seite **44**

EINACHSSCHLEPPER





DER MISCHT IHREN BODEN SO RICHTIG AUF

Diese leichten und ausgewogenen Maschinen garantieren optimale Sicherheitsbedingungen bei perfekter Arbeitsleistung.

VORTEILE, DIE ÜBERZEUGEN

- › Ölbadgetriebe
- › Verstellbarer Lenkholm
- › Zapfwelle
- › Benzinmotor mit Reversierstarter

Einachsschlepper



KOMPLETT-KIT

Der Lieferumfang des KIT 407 S EasyCult 60 beinhaltet das Grundgerät, die Bereifung 4.00-10" und eine 60 cm Fräse.



MODELL

KIT 407 S EASYCULT 60

Art.-Nr.	68359100S1
Motor	Honda GX 200 OHV, 196 cm ³
Leistung	5,8 PS / 4,3 kW – 3.550 U/min
Start	Reversierstarter
Antrieb	Zahnradgetriebe im Ölbad
Schaltgetriebe	4 Gänge (2 V + 2 R)
Geschwindigkeit (km/h)	1.V: 1,05 2.V: 2,20 / 1.R: 1,11 2.R: 2,32
Kupplung	Mehrscheibenkupplung
Wendegetriebe	ja
Lenkholm	höhen- und seitenverstellbar sowie um 180° schwenkbar, mit Schwingungsdämpfung
Zapfwelle	unabhängig, 973 U/min
Anschluss	Schnellkupplung serienmäßig
Räder	4.00-10"
Fräse	60 cm, reduzierbar auf 50 cm
Arbeitstiefenverstellung	ja
Gewicht (komplette Maschine)	120 kg
Sicherheitsvorrichtungen	Kupplungssicherheitssystem und Rückfahrsperrung bei zugeschalteter Zapfwelle
UVP inkl. MwSt.	3.999,00 € Bitte Lieferumfang beachten.

EINACHSSCHLEPPER

POWERED by
HONDA

413 S



INFO:

Beim 413 S können Sie eine Vielzahl an Zubehör und die Bereifung individuell wählen.

Details, die überzeugen



Differentialsperre / Wendegetriebe

Beides lässt sich bequem durch Hebel am Lenkholm betätigen.



EHS System

Reduziert die Zugkraft am Kupplungshebel.



QuickFit

Durch den optionalen Schnellanschluss lässt sich sämtliches Zubehör werkzeuglos und im Handumdrehen anbringen.

Sperrhebel für Differentialgetriebe

6-Gang-Getriebe

Lenkholm höhen- und seitenverstellbar sowie um 180° schwenkbar, mit Schwingungsdämpfung für optimalen Bedienkomfort

Lenkbremsen serienmäßig

Wendegetriebe für schnelle Fahrtrichtungswechsel mit Schalthebel am Lenkholm

QuickFit-Schnellanschluss für den Gerätewechsel ohne Werkzeug

Serienmäßig mit Anhängerkupplung

Leistungsstarker GX Honda Motor

Einachsschlepper



Der Lieferumfang des 413 S GX 270 beinhaltet das Grundgerät **exkl.** Bereifung und Anbaugerät.



MODELL

413 S GX 270

Art.-Nr.	68329201
Motor	Honda GX 270 OHV, 270 cm ³
Leistung	8,4 PS / 5,9 kW – 3.550 U/min
Start	Benzinmotor mit Reversierstarter
Antrieb	Zahnradgetriebe im Ölbad
Schaltgetriebe	6 Gänge (3 V + 3 R) im Fräsbetrieb und mit Frontanbaugeräten
Geschwindigkeit (km/h)	mit Fräse: 1.V: 1,26 2.V: 2,64 3.V: 4,37; mit Mähbalken: 1.V: 1,33 2.V: 2,79 3.V: 4,62
Kupplung	Mehrscheibenkupplung
Wendegetriebe	Wendegetriebe mit Schalthebel am Lenkholm
Lenkholm	höhen- und seitenverstellbar sowie um 180° schwenkbar mit Schwingungsdämpfung
Zapfwelle	unabhängig, 973 U/min
Differentialgetriebe	serienmäßig
Anhängerkupplung	serienmäßig
Lenkbremsen / QuickFit	serienmäßig / optional
Gewicht	92 kg
Sicherheitsvorrichtungen	Kupplungssicherheitssystem sowie Parkbremse und Rückfahrsperrung bei zugeschalteter Zapfwelle
UVP inkl. MwSt.	3.899,00 € Bitte Lieferumfang beachten.

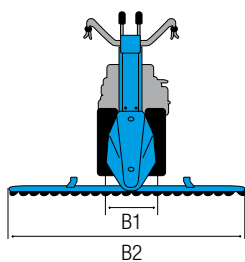
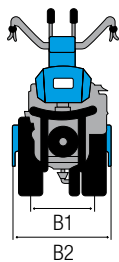
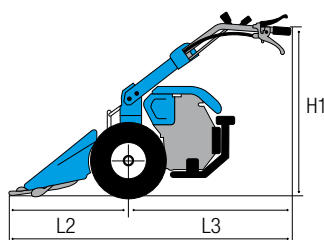
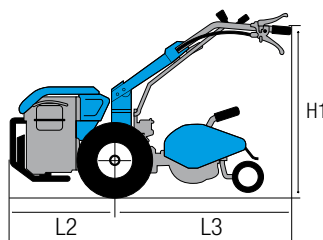

MIT BODENFRÄSE

L1	1800 mm
L2	690 mm
L3	1110 mm
H1	630-1470 mm
B1	370 mm
B2	400-800 mm

MIT MÄHBALKEN

L1	1770 mm
L2	900 mm
L3	870 mm
H1	570-1440 mm
B1	370 mm
B2	950-1420 mm

GESCHWINDIGKEITEN

1,33	◀ 1R	▶ 1V	1,26	1,26	◀ 1R	▶ 1V	1,33
2,79	◀ 2R	▶ 2V	2,64	2,64	◀ 2R	▶ 2V	2,79
4,62	◀ 3R	▶ 3V	4,37	4,37	◀ 3R	▶ 3V	4,62

BELIEBTESTES ZUBEHÖR



Bereifung

5.00-10"
Art.-Nr. 69209003
UVP inkl. MwSt.
nur **399,- €**



Schlegelmäher

65 cm
Art.-Nr. 32409036
UVP inkl. MwSt.
nur **2.099,- €**
(QuickFit erforderlich,
Art.-Nr. 69212006)



Ölbadantrieb

Art.-Nr. 69229096
UVP inkl. MwSt.
nur **799,- €**
(QuickFit erforderlich,
Art.-Nr. 69212006)



+ Kommunalmähbalken

122 cm
Art.-Nr. 32490120
UVP inkl. MwSt.
nur **829,- €**
(weitere Zubehör
erforderlich)



Kehmaschine

100 x 38 cm
Art.-Nr. 474.66303
UVP inkl. MwSt.
nur **2.199,- €**
(QuickFit erforderlich,
Art.-Nr. 69212006)



Schneeräumschild

100 x 40 cm
Art.-Nr. 1977125
UVP inkl. MwSt.
nur **499,- €**
(QuickFit erforderlich,
Art.-Nr. 69212006)

weiteres umfangreiches
Zubehör

auf Seite **46**

EINACHSSCHLEPPER

BIETET ALLES, WAS IHR GARTEN BRAUCHT

Dank der Differentialsperre kommt diese für professionelle Anwendungen entwickelte Maschine mit jedem Untergrund – auch bei nassen Bodenverhältnissen – zurecht. Sie ist vielseitig, sicher und darüber hinaus äußerst robust und handlich.

VORTEILE, DIE ÜBERZEUGEN

- › Benzinmotor mit Reversierstarter
- › Ölbadgetriebe
- › Wendegetriebe

KOMPLETT-KIT

Der Lieferumfang des KIT 413 S GX 270 EasyCult 70 beinhaltet das Grundgerät, die Bereifung 5.00-10" und eine 70 cm Fräse (reduzierbar auf 60 cm).

Der Lieferumfang des 413 S GX 340 beinhaltet das Grundgerät **exkl.** Bereifung und Anbaugerät.

Einachsschlepper



POWERED by HONDA



POWERED by HONDA

MODELL

KIT 413 S GX 270 EASYCULT 70

413 S GX 340

Art.-Nr.	68329201S1	68329200
Motor	Honda GX 270 OHV, 270 cm ³	Honda GX 340 OHV, 389 cm ³
Leistung	8,0 PS / 5,9 kW – 3.550 U/min	10,7 PS / 7,9 kW – 3.550 U/min
Start	Benzinmotor mit Reversierstarter	Benzinmotor mit Reversierstarter
Antrieb	Zahnradgetriebe im Ölbad	Zahnradgetriebe im Ölbad
Schaltgetriebe	6 Gänge (3 V + 3 R) im Fräsbetrieb und mit Frontanbaugeräten	6 Gänge (3 V + 3 R) im Fräsbetrieb und mit Frontanbaugeräten
Geschwindigkeit (km/h)	1.V: 1,26 2.V: 2,64 3.V: 4,37 / 1.R: 1,33 2.R: 2,79 3.R: 4,62	1.V: 1,26 2.V: 2,64 3.V: 4,37 / 1.R: 1,33 2.R: 2,79 3.R: 4,62
Kupplung	Mehrscheibenkupplung	Mehrscheibenkupplung
Wendegetriebe	Wendegetriebe mit Schalthebel am Lenkholm	Wendegetriebe mit Schalthebel am Lenkholm
Lenkholm	höhen- und seitenverstellbar sowie um 180° schwenkbar mit Schwingungsdämpfung	höhen- und seitenverstellbar sowie um 180° schwenkbar mit Schwingungsdämpfung
Zapfwelle	unabhängig, 973 U/min	unabhängig, 973 U/min
Räder	5.00-10"	optional
Fräse	70 cm, reduzierbar auf 60 cm	optional
Arbeitstiefenverstellung	ja	–
Differentialgetriebe	serienmäßig	serienmäßig
Anhängerkupplung	serienmäßig	serienmäßig
Lenkbremsen / QuickFit	beides serienmäßig	serienmäßig / optional
Gewicht (komplette Maschine)	130 kg	95 kg
Sicherheitsvorrichtungen	Kupplungssicherheitssystem sowie Parkbremse und Rückfahrsperrung bei zugeschalteter Zapfwelle	Kupplungssicherheitssystem sowie Parkbremse und Rückfahrsperrung bei zugeschalteter Zapfwelle
UVP inkl. MwSt.	4.599,00 € Bitte Lieferumfang beachten.	4.199,00 € Bitte Lieferumfang beachten.





**UNSER
TIPP:**
Machen Sie Ihren
Einachsschlepper durch
unser vielfältiges Zubehör-
Angebot zu einem
Allrounder.

KOMPLETT-KIT

Der Lieferumfang des KIT 413 S GX 340 EasyCult 70 beinhaltet das Grundgerät, die Bereifung 5.00-10" und eine 70 cm Fräse (reduzierbar auf 60cm).



MODELL

KIT 413 S GX 340 EASYCULT 70

413 S K 9000 HD EASYCULT 70

Art.-Nr.	68329200S1	68329235E5AS1
Motor	Honda GX 340 OHV, 389 cm³	EMAK K 9000 HD Diesel
Leistung	10,7 PS / 7,9 kW – 3.550 U/min	9,2 PS / 6,8 kW – 3.550 U/min
Start	Benzinmotor mit Reversierstarter	E-Start und Reversierstarter
Antrieb	Zahnradgetriebe im Ölbad	Zahnradgetriebe im Ölbad
Schaltgetriebe	6 Gänge (3 V + 3 R) im Fräsbetrieb und mit Frontanbaugeräten	6 Gänge (3 V + 3 R) im Fräsbetrieb und mit Frontanbaugeräten
Geschwindigkeit (km/h)	1.V: 1,26 2.V: 2,64 3.V: 4,37 / 1.R: 1,33 2.R: 2,79 3.R: 4,62	1.V: 1,26 2.V: 2,64 3.V: 4,37 / 1.R: 1,33 2.R: 2,79 3.R: 4,62
Kupplung	Mehrscheibenkupplung	Mehrscheibenkupplung
Wendegetriebe	Wendegetriebe mit Schalthebel am Lenkholm	Wendegetriebe mit Schalthebel am Lenkholm
Lenkholm	höhen- und seitenverstellbar sowie um 180° schwenkbar mit Schwingungsdämpfung	höhen- und seitenverstellbar sowie um 180° schwenkbar mit Schwingungsdämpfung
Zapfwelle	unabhängig, 973 U/min	unabhängig, 973 U/min
Räder	5.00-10"	5.00-10"
Fräse	70 cm	70 cm
Arbeitstiefenverstellung	ja	ja
Differentialgetriebe	serienmäßig	serienmäßig
Anhängerkupplung	serienmäßig	serienmäßig
Lenkbremsen / QuickFit	serienmäßig / serienmäßig	serienmäßig / serienmäßig
Gewicht (komplette Maschine)	130 kg	190 kg
Sicherheitsvorrichtungen	Kupplungssicherheitssystem sowie Parkbremse und Rückfahrsperrung bei zugeschalteter Zapfwelle	Kupplungssicherheitssystem sowie Parkbremse und Rückfahrsperrung bei zugeschalteter Zapfwelle
UVP inkl. MwSt.	4.899,00 € Bitte Lieferumfang beachten.	5.399,00 € Bitte Lieferumfang beachten.

EINACHSSCHLEPPER

BIETET ALLES, WAS IHR GARTEN BRAUCHT

Dank der Differentialsperre kommt diese für professionelle Anwendungen entwickelte Maschine mit jedem Untergrund – auch bei nassen Bodenverhältnissen – zurecht. Sie ist vielseitig, sicher und darüber hinaus äußerst robust und handlich.

VORTEILE, DIE ÜBERZEUGEN

- › Benzinmotor mit Reversierstarter
- › Ölbadgetriebe
- › Wendegetriebe

Einachsschlepper



KOMPLETT-KIT

Der Lieferumfang des KIT 413 S GX 340 413 75 PRO beinhaltet das Grundgerät, die Bereifung 5.00-10" und eine Kreiselegge 413, 75 cm.

KOMPLETT-KIT

Der Lieferumfang des KIT 413 S GX 340 413 62 C beinhaltet das Grundgerät, die Bereifung 5.00-10" und eine Umkehrfräse 413, 62 cm.



MODELL

KIT 413 S GX 340 75 K

KIT 413 S GX 340 62 C

Art.-Nr.	68329200E1	68329200U1
Motor	Honda GX 340 OHV, 389 cm ³	Honda GX 340 OHV, 389 cm ³
Leistung	10,7 PS / 7,9 kW – 3.550 U/min	10,7 PS / 7,9 kW – 3.550 U/min
Start	Benzinmotor mit Reversierstarter	Benzinmotor mit Reversierstarter
Antrieb	Zahnradgetriebe im Ölbad	Zahnradgetriebe im Ölbad
Schaltgetriebe	6 Gänge (3 V + 3 R) im Fräsbetrieb und mit Frontanbaugeräten	6 Gänge (3 V + 3 R) im Fräsbetrieb und mit Frontanbaugeräten
Geschwindigkeit (km/h)	1.V: 1,26 2.V: 2,64 3.V: 4,37 / 1.R: 1,33 2.R: 2,79 3.R: 4,62	1.V: 1,26 2.V: 2,64 3.V: 4,37 / 1.R: 1,33 2.R: 2,79 3.R: 4,62
Kupplung	Mehrscheibenkupplung	Mehrscheibenkupplung
Wendegetriebe	Wendegetriebe mit Schalthebel am Lenkholm	Wendegetriebe mit Schalthebel am Lenkholm
Lenkholm	höhen- und seitenverstellbar sowie um 180° schwenkbar mit Schwingungsdämpfung	höhen- und seitenverstellbar sowie um 180° schwenkbar mit Schwingungsdämpfung
Zapfwelle	unabhängig, 973 U/min	unabhängig, 973 U/min
Räder	5.00-10"	5.00-10"
Anbaugerät	Kreiselegge 413, 75 cm	Umkehrfräse 413, 62 cm
Arbeitstiefenverstellung	–	–
Differentialgetriebe	serienmäßig	serienmäßig
Anhängerkupplung	serienmäßig	serienmäßig
Lenkbremsen / QuickFit	serienmäßig / optional	serienmäßig / optional
Gewicht (komplette Maschine)	128 kg	148 kg
Sicherheitsvorrichtungen	Kupplungssicherheitssystem sowie Parkbremse und Rückfahrsperrung bei zugeschalteter Zapfwelle	Kupplungssicherheitssystem sowie Parkbremse und Rückfahrsperrung bei zugeschalteter Zapfwelle
UVP inkl. MwSt.	7.399,00 € Bitte Lieferumfang beachten.	8.399,00 € Bitte Lieferumfang beachten.

UNSER
TIPP:

Machen Sie Ihren
Einachsschlepper durch
unser vielfältiges Zubehör-
Angebot zu einem
Allrounder.

KOMPLETT-KIT

Der Lieferumfang des KIT 413 S K 9000 HD beinhaltet das Grundgerät, die Bereifung 5.00-10" und eine Kreiselegge 413, 75 cm.



KOMPLETT-KIT

Der Lieferumfang des KIT 413 S K 9000 HD beinhaltet das Grundgerät, die Bereifung 5.00-10" eine Umkehrfräse 413, 62 cm.



Home Plus



Home Plus

MODELL

KIT 413 S K 9000 HD 75 K

KIT 413 S K 9000 HD 62 C

Art.-Nr.	68329235E5E1	68329235E5U1
Motor	EMAK K 9000 HD Diesel	EMAK K 9000 HD Diesel
Leistung	9,2 PS / 6,8 kW – 3.550 U/min	9,2 PS / 6,8 kW – 3.550 U/min
Start	E-Start und Reversierstarter	E-Start und Reversierstarter
Antrieb	Zahnradgetriebe im Ölbad	Zahnradgetriebe im Ölbad
Schaltgetriebe	6 Gänge (3 V + 3 R) im Fräsbetrieb und mit Frontanbaugeräten	6 Gänge (3 V + 3 R) im Fräsbetrieb und mit Frontanbaugeräten
Geschwindigkeit (km/h)	1.V: 1,26 2.V: 2,64 3.V: 4,37 / 1.R: 1,33 2.R: 2,79 3.R: 4,62	1.V: 1,26 2.V: 2,64 3.V: 4,37 / 1.R: 1,33 2.R: 2,79 3.R: 4,62
Kupplung	Mehrscheibenkupplung	Mehrscheibenkupplung
Wendegetriebe	Wendegetriebe mit Schalthebel am Lenkholm	Wendegetriebe mit Schalthebel am Lenkholm
Lenkholm	höhen- und seitenverstellbar sowie um 180° schwenkbar mit Schwingungsdämpfung	höhen- und seitenverstellbar sowie um 180° schwenkbar mit Schwingungsdämpfung
Zapfwelle	unabhängig, 973 U/min	unabhängig, 973 U/min
Räder	5.00-10"	5.00-10"
Anbaugerät	Kreiselegge 413, 75 cm	Umkehrfräse 413, 62 cm
Arbeitstiefenverstellung	ja	ja
Differentialgetriebe	serienmäßig	serienmäßig
Anhängerkupplung	serienmäßig	serienmäßig
Lenkbremsen / QuickFit	serienmäßig / optional	serienmäßig / optional
Gewicht (komplette Maschine)	210 kg	220 kg
Sicherheitsvorrichtungen	Kupplungssicherheitssystem sowie Parkbremse und Rückfahrsperrung bei zugeschalteter Zapfwelle	Kupplungssicherheitssystem sowie Parkbremse und Rückfahrsperrung bei zugeschalteter Zapfwelle
UVP inkl. MwSt.	7.699,00 € Bitte Lieferumfang beachten.	8.699,00 € Bitte Lieferumfang beachten.

EINACHSSCHLEPPER

POWERED by
HONDA

417 S GX 340

INFO:

Beim 417 S können Sie eine Vielzahl an Zubehör und die Bereifung individuell wählen.

Professionelle H-Schaltung / 5-Gang-Getriebe

Lenkholm höhen- und seitenverstellbar sowie um 180° schwenkbar, mit Schwingungsdämpfung für optimalen Bedienkomfort

Details, die überzeugen



EHS System

Reduziert die Zugkraft am Kupplungshebel.



Differentialsperre

Ergonomischer Differentialsperrhebel zählt als Standard und erleichtert den Umgang in jedem Terrain.



Zapfwelle

2 Zapfwellen – 1x getriebeunabhängig mit 2 Drehzahlstufen (600 bzw. 900 U/min) und 1x Wegezapfwelle für Trieb- radanhänger.

Lenkbremsen serienmäßig

Differentialgetriebe mit Sperrhebel am Lenkholm

Serienmäßig mit Anhängerkupplung

Leistungsstarker GX Honda Motor

Einachsschlepper



Der Lieferumfang des 417 S GX 340 beinhaltet das Grundgerät **exkl.** Bereifung und Anbaugerät.



MODELL

417 S GX 340

Art.-Nr.	68339100
Motor	Honda GX 340 OHV, 389 cm ³
Leistung	10,7 PS / 7,0 kW – 3.550 U/min
Start	Benzinmotor mit Reversierstarter
Antrieb	Zahnradgetriebe im Ölbad
Schaltgetriebe	5 Gänge (4 V + 1 R) in beide Fahrrichtungen
Geschwindigkeit (km/h)	1.V: 1,08 2.V: 2,02 3.V: 3,61 4.V: 7,91; 1.R: 2,82
Kupplung	Mehrscheibenkupplung
Wendegetriebe	Verstellhebel am Schaltgetriebe
Lenkholm	höhen- und seitenverstellbar sowie um 180° schwenkbar mit Schwingungsdämpfung
Zapfwelle	2 Zapfwellen – getriebeunabhängig mit 2 Drehzahlen (540 U/min – 900 U/min) und Wegezapfwelle synchronisiert
Differentialgetriebe	serienmäßig
Anhängerkupplung	serienmäßig
Lenkbremsen	serienmäßig
Gewicht	180 kg
Sicherheitsvorrichtungen	Ausschaltautomatik der Fräse im Rückwärtsgang
UVP inkl. MwSt.	5.399,00 € Bitte Lieferumfang beachten.

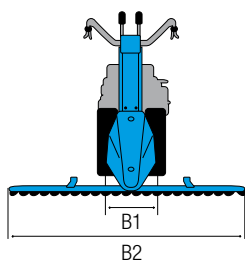
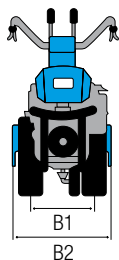
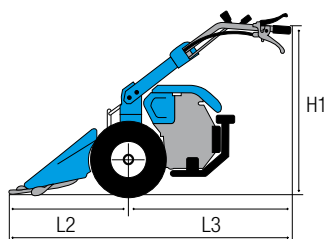
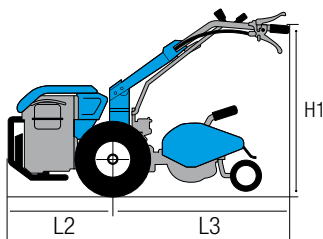

MIT BODENFRÄSE

L1	2180 mm
L2	730 mm
L3	1450 mm
H1	600-1300 mm
B1	420-510 mm
B2	600-900 mm

MIT MÄHBALKEN

L1	2185 mm
L2	1125 mm
L3	1060 mm
H1	700-1300 mm
B1	430-490 mm
B2	1150-1600 mm

GESCHWINDIGKEITEN

2,82	1R	1V	1,08
		2V	2,02
		3V	3,61
		4V	7,91

2,82	1R	1V	1,08
		2V	2,02
		3V	3,61
		4V	7,91

BELIEBTESTES ZUBEHÖR



Winkeldrehpflug
Art.-Nr. 474.000013
UVP inkl. MwSt.
nur **769,- €**
(weiteres Zubehör erforderlich)



Schlegelmäher
65 cm
Art.-Nr. 32409038
UVP inkl. MwSt.
nur **2.999,- €**
(QuickFit erforderlich, Art.-Nr. 69212025)



Kehmaschine
100 x 48 cm
Art.-Nr. L0061600
UVP inkl. MwSt.
nur **2.399,- €**



Sichelmäher
72 cm
Art.-Nr. 1926432
UVP inkl. MwSt.
nur **2.199,- €**
(QuickFit erforderlich, Art.-Nr. 69212025)



Schneeräumschild
100 x 40 cm
Art.-Nr. 1977125
UVP inkl. MwSt.
nur **499,- €**
(QuickFit erforderlich, Art.-Nr. 69212025)

weiteres umfangreiches
Zubehör

auf Seite **48**

EINACHSSCHLEPPER

MEHRWERT GARANTIIERT DURCH VIELSEITIGKEIT

Durch ihre Leistung und Eigenschaften ist diese Profimaschine für Fräs- und Pflugarbeiten auf jedem Boden bestens gerüstet und durch individuelle Anbaugeräte vielfältig einsetzbar.

VORTEILE, DIE ÜBERZEUGEN

› Benzin- oder Dieselmotor mit Reversierstarter › Zahnradgetriebe im Ölbad › Wendegetriebe

Einachsschlepper



KOMPLETT-KIT

Der Lieferumfang des KIT 417 S GX 340 EasyCult 70 beinhaltet das Grundgerät, die Bereifung 5.00-10" und eine geflanschte 70 cm Fräse (reduzierbar auf 60 cm).



POWERED by
HONDA



MODELL

KIT 417 S GX 340 EASYCULT 70

417 S K 9000 HD EASYCULT 80

Art.-Nr.	68339100S1	68339124E5AS1
Motor	Honda GX 340 OHV, 389 cm ³	EMAK K 9000 HD Diesel
Leistung	10,7 PS / 7,0 kW – 3.550 U/min	9,2 PS / 6,8 kW – 3.550 U/min
Start	Benzinmotor mit Reversierstarter	E-Start und Reversierstarter
Antrieb	Zahnradgetriebe im Ölbad	Zahnradgetriebe im Ölbad
Schaltgetriebe	5 Gänge (4 V + 1 R) in beide Fahrrichtungen	5 Gänge (4 V + 1 R) in beide Fahrrichtungen
Geschwindigkeit (km/h)	1.V: 1,08 2.V: 2,02 3.V: 3,61 4.V: 7,91; 1.R: 2,82	1.V: 1,08 2.V: 2,02 3.V: 3,61 4.V: 7,91; 1.R: 2,82
Kupplung	Mehrscheibenkupplung	Mehrscheibenkupplung
Wendegetriebe	Verstellhebel am Schaltgetriebe	Verstellhebel am Schaltgetriebe
Lenkholm	höhen- und seitenverstellbar sowie um 180° schwenkbar mit Schwingungsdämpfung	höhen- und seitenverstellbar sowie um 180° schwenkbar mit Schwingungsdämpfung
Zapfwelle	2 Zapfwellen – getriebeunabhängige mit 2 Drehzahlen (540 U/min – 900 U/min) und Wegezapfwelle synchronisiert	2 Zapfwellen – getriebeunabhängige mit 2 Drehzahlen (540 U/min – 900 U/min) und Wegezapfwelle synchronisiert
Räder	5.00-10"	6.50/80-12"
Fräse	70 cm, reduzierbar auf 60 cm	80 cm
Arbeitstiefenverstellung	ja	ja
Differentialgetriebe	serienmäßig	serienmäßig
Anhängerkupplung	serienmäßig	serienmäßig
Lenkbremsen	serienmäßig	serienmäßig
Gewicht (komplette Maschine)	220 kg	235 kg
Sicherheitsvorrichtungen	Ausschaltautomatik der Fräse im Rückwärtsgang	Ausschaltautomatik der Fräse im Rückwärtsgang
UVP inkl. MwSt.	6.399,00 € Bitte Lieferumfang beachten.	7.499,00 € Bitte Lieferumfang beachten.

UNSER TIPP:

Die Maschinengröße und -leistung sollten passend zum vorgesehenen Einsatzzweck gewählt werden. Ihr Bertolini-Fachhändler berät Sie gerne.



KOMPLETT-KIT

Der Lieferumfang des KIT 417 S 15 LD440 EasyCult 80 beinhaltet das Grundgerät, die Bereifung 6.50/80-12" und eine geflanschte 80 cm Fräse (reduzierbar auf 65 cm).



Der Lieferumfang des 417 S 15 LD440 beinhaltet das Grundgerät **exkl.** Bereifung und Anbaugerät (Abbildung mit Fräse).



KOHLER



KOHLER

MODELL

417 S 15 LD440 DIESEL

KIT 417 S 15 LD440 EASYCULT 80 DIESEL

Art.-Nr.	68339101	68339101S1
Motor	Kohler 15 LD 440, 441 cm ³ , Diesel	Kohler 15 LD 440, 441 cm ³ , Diesel
Leistung	10,9 PS / 8,0 kW – 3.600 U/min	10,9 PS / 8,0 kW – 3.600 U/min
Start	Elektrostarter	Elektrostarter
Antrieb	Zahnradgetriebe im Ölbad	Zahnradgetriebe im Ölbad
Schaltgetriebe	5 Gänge (4 V + 1 R) in beide Fahrrichtungen	5 Gänge (4 V + 1 R) in beide Fahrrichtungen
Geschwindigkeit (km/h)	1.V: 1,08 2.V: 2,02 3.V: 3,61 4.V: 7,91; 1.R: 2,82	1.V: 1,08 2.V: 2,02 3.V: 3,61 4.V: 7,91; 1.R: 2,82
Kupplung	Mehrscheibenkupplung	Mehrscheibenkupplung
Wendegetriebe	Verstellhebel am Schaltgetriebe	Verstellhebel am Schaltgetriebe
Lenkholm	höhen- und seitenverstellbar sowie um 180° schwenkbar mit Schwingungsdämpfung	höhen- und seitenverstellbar sowie um 180° schwenkbar mit Schwingungsdämpfung
Zapfwelle	2 Zapfwellen – getriebeunabhängige mit 2 Drehzahlen (540 U/min – 900 U/min) und Wegezapfwelle synchronisiert	2 Zapfwellen – getriebeunabhängige mit 2 Drehzahlen (540 U/min – 900 U/min) und Wegezapfwelle synchronisiert
Räder	optional	6.50/80-12"
Fräse	optional	80 cm, reduzierbar auf 65 cm
Arbeitstiefenverstellung	–	ja
Differentialgetriebe	serienmäßig	serienmäßig
Anhängerkupplung	serienmäßig	serienmäßig
Lenkbremsen	serienmäßig	serienmäßig
Gewicht	203 kg	245 kg
Sicherheitsvorrichtungen	Ausschaltautomatik der Fräse im Rückwärtsgang	Ausschaltautomatik der Fräse im Rückwärtsgang
UVP inkl. MwSt.	7.999,00 € Bitte Lieferumfang beachten.	8.999,00 € Bitte Lieferumfang beachten.

EINACHSSCHLEPPER

VIELSEITIGKEIT IST GARANTIIERT

Durch ihre Leistung und Eigenschaften ist diese Profimaschine für Fräs- und Pflugarbeiten auf jedem Boden bestens gerüstet und durch individuelle Anbaugeräte vielfältig einsetzbar.

VORTEILE, DIE ÜBERZEUGEN

- › Motoren mit Reversierstarter
- › Zahnradgetriebe im Ölbad
- › Wendegetriebe

Einachsschlepper



KOMPLETT-KIT

Der Lieferumfang des KIT 417 S GX 340 90 MT beinhaltet das Grundgerät, die Bereifung 6.50/80-12" und eine Kreiselegge, 90 cm.

KOMPLETT-KIT

Der Lieferumfang des KIT 417 S GX 340 70 C beinhaltet das Grundgerät, die Bereifung 6.50/80-12" und eine Umkehrfräse, 72 cm.



KIT 417 S GX 340 90 MT



KIT 417 S GX 340 72 C

MODELL

Art.-Nr.	68339100E1	68339100U1
Motor	Honda GX 340 OHV, 389 cm ³	Honda GX 340 OHV, 389 cm ³
Leistung	10,7 PS / 7,0 kW – 3.550 U/min	10,7 PS / 7,0 kW – 3.550 U/min
Start	Benzinmotor mit Reversierstarter	Benzinmotor mit Reversierstarter
Antrieb	Zahnradgetriebe im Ölbad	Zahnradgetriebe im Ölbad
Schaltgetriebe	5 Gänge (4 V + 1 R) in beide Fahrrichtungen	5 Gänge (4 V + 1 R) in beide Fahrrichtungen
Geschwindigkeit (km/h)	1.V: 1,08 2.V: 2,02 3.V: 3,61 4.V: 7,91; 1.R: 2,82	1.V: 1,08 2.V: 2,02 3.V: 3,61 4.V: 7,91; 1.R: 2,82
Kupplung	Mehrscheibenkupplung	Mehrscheibenkupplung
Wendegetriebe	Verstellhebel am Schaltgetriebe	Verstellhebel am Schaltgetriebe
Lenkholm	höhen- und seitenverstellbar sowie um 180° schwenkbar mit Schwingungsdämpfung	höhen- und seitenverstellbar sowie um 180° schwenkbar mit Schwingungsdämpfung
Zapfwelle	2 Zapfwellen – getriebeunabhängige mit 2 Drehzahlen (540 U/min – 900 U/min) und Wegezapfwelle synchronisiert	2 Zapfwellen – getriebeunabhängige mit 2 Drehzahlen (540 U/min – 900 U/min) und Wegezapfwelle synchronisiert
Räder	6.50/80-12"	6.50/80-12"
Anbaugerät	Kreiselegge, 90 cm	Umkehrfräse, 72 cm
Arbeitstiefenverstellung	ja	ja
Differentialgetriebe	serienmäßig	serienmäßig
Anhängerkupplung	serienmäßig	serienmäßig
Lenkbremsen	serienmäßig	serienmäßig
Gewicht (komplette Maschine)	250 kg	270 kg
Sicherheitsvorrichtungen	Ausschaltautomatik der Fräse im Rückwärtsgang	Ausschaltautomatik der Fräse im Rückwärtsgang
UVP inkl. MwSt.	8.699,00 € Bitte Lieferumfang beachten.	8.899,00 € Bitte Lieferumfang beachten.



**UNSER
TIPP:**
Die Maschinengröße und -leistung sollten passend zum vorgesehenen Einsatzzweck gewählt werden. Ihr Bertolini-Fachhändler berät Sie gerne.

KOMPLETT-KIT

Der Lieferumfang des KIT 417 S K 9000 HD 90 MT beinhaltet das Grundgerät, die Bereifung 6.50/80-12" und eine Kreiselegge, 90 cm.



KOMPLETT-KIT

Der Lieferumfang des KIT 417 S K 9000 HD 70 C beinhaltet das Grundgerät, die Bereifung 6.50/80-12" und eine Umkehrfräse, 72 cm.



MODELL

KIT 417 S K 9000 HD 90 MT

KIT 417 S K 9000 HD 72 C

Art.-Nr.	68339124E5E1	68339124E5AS1
Motor	EMAK K 9000 HD Diesel	EMAK K 9000 HD Diesel
Leistung	9,2 PS / 6,8 kW – 3.550 U/min	9,2 PS / 6,8 kW – 3.550 U/min
Start	E-Start und Reversierstarter	E-Start und Reversierstarter
Antrieb	Zahnradgetriebe im Ölbad	Zahnradgetriebe im Ölbad
Schaltgetriebe	5 Gänge (4 V + 1 R) in beide Fahrrichtungen	5 Gänge (4 V + 1 R) in beide Fahrrichtungen
Geschwindigkeit (km/h)	1.V: 1,08 2.V: 2,02 3.V: 3,61 4.V: 7,91; 1.R: 2,82	1.V: 1,08 2.V: 2,02 3.V: 3,61 4.V: 7,91; 1.R: 2,82
Kupplung	Mehrscheibenkupplung	Mehrscheibenkupplung
Wendegetriebe	Verstellhebel am Schaltgetriebe	Verstellhebel am Schaltgetriebe
Lenkholm	höhen- und seitenverstellbar sowie um 180° schwenkbar mit Schwingungsdämpfung	höhen- und seitenverstellbar sowie um 180° schwenkbar mit Schwingungsdämpfung
Zapfwelle	2 Zapfwellen – getriebeunabhängige mit 2 Drehzahlen (540 U/min – 900 U/min) und Wegezapfwelle synchronisiert	2 Zapfwellen – getriebeunabhängige mit 2 Drehzahlen (540 U/min – 900 U/min) und Wegezapfwelle synchronisiert
Räder	6.50/80-12"	6.50/80-12"
Anbaugerät	Kreiselegge, 90 cm	Umkehrfräse, 72 cm
Arbeitstiefenverstellung	ja	ja
Differentialgetriebe	serienmäßig	serienmäßig
Anhängerkupplung	serienmäßig	serienmäßig
Lenkbremsen	serienmäßig	serienmäßig
Gewicht	235 kg	235 kg
Sicherheitsvorrichtungen	Ausschaltautomatik der Fräse im Rückwärtsgang	Ausschaltautomatik der Fräse im Rückwärtsgang
UVP inkl. MwSt.	9.699,00 € Bitte Lieferumfang beachten.	9.899,00 € Bitte Lieferumfang beachten.

EINACHSSCHLEPPER

KOHLER[®] VANGUARD[®]

418 S CH 440

INFO:

Beim 418 S können Sie eine Vielzahl an Zubehör und die Bereifung individuell wählen.

Details, die überzeugen



EHS System

Reduziert die Zugkraft am Kupplungshebel.



Differentialsperre

Ergonomischer Differentialsperrhebel zählt als Standard und erleichtert den Umgang in jedem Terrain.



Zapfwelle

2 Zapfwellen – 1x getriebeunabhängig mit 2 Drehzahlstufen (600 bzw. 900 U/min) und 1x Wegezapfwelle für Trieb- radanhänger.

Professionelle H-Schaltung / 5-Gang-Getriebe

Lenkholm höhen- und seitenverstellbar sowie um 180° schwenkbar, mit Schwingungsdämpfung für optimalen Bedienkomfort

Lenkbremsen serienmäßig

Differentialgetriebe mit Sperrhebel am Lenkholm

Serienmäßig mit Anhängerkupplung

Leistungsstarker KOHLER Benzin-Motor

Einachsschlepper



Der Lieferumfang des 418 S CH 440 beinhaltet das Grundgerät **exkl.** Bereifung und Anbaugerät.



MODELL

418 S CH 440

Art.-Nr.	68339158E5
Motor	Kohler CH 440 OHV, 389 cm ³
Leistung	14 PS / 10,2 kW – 3.550 U/min
Start	Benzinmotor mit E-START
Antrieb	Zahnradgetriebe im Ölbad
Schaltgetriebe	5 Gänge (4 V + 1 R) in beide Fahrrichtungen
Geschwindigkeit (km/h)	1.V: 1,08 2.V: 2,02 3.V: 3,61 4.V: 7,91; 1.R: 2,82
Kupplung	1 Scheibenkupplung
Wendegetriebe	Verstellhebel am Schaltgetriebe
Lenkholm	höhen- und seitenverstellbar sowie um 180° schwenkbar mit Schwingungsdämpfung
Zapfwelle	2 Zapfwellen – getriebeunabhängig mit 2 Drehzahlen (540 U/min – 900 U/min) und Wegezapfwelle synchronisiert
Differentialgetriebe	serienmäßig
Anhängerkupplung	serienmäßig
Lenkbremsen	serienmäßig
Gewicht	205 kg
Sicherheitsvorrichtungen	Ausschaltautomatik der Fräse im Rückwärtsgang
UVP inkl. MwSt.	7.499,00 € Bitte Lieferumfang beachten.

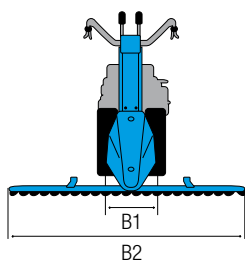
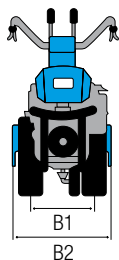
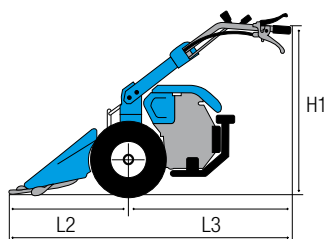
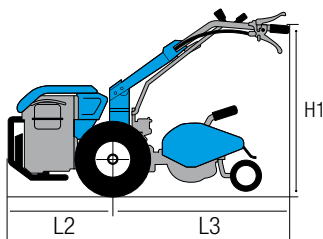

MIT BODENFRÄSE

L1	2180 mm
L2	730 mm
L3	1450 mm
H1	600-1300 mm
B1	420-510 mm
B2	600-900 mm

MIT MÄHBALKEN

L1	2185 mm
L2	1125 mm
L3	1060 mm
H1	700-1300 mm
B1	430-490 mm
B2	1150-1600 mm

GESCHWINDIGKEITEN

2,82	1R	1V	1,08
		2V	2,02
		3V	3,61
		4V	7,91

2,82	1R	1V	1,08
		2V	2,02
		3V	3,61
		4V	7,91

BELIEBTESTES ZUBEHÖR



Winkeldrehpflug
Art.-Nr. 474.000013
UVP inkl. MwSt.
nur **769,- €**
(weiteres Zubehör erforderlich)



Schlegelmäher
65 cm
Art.-Nr. 32409038
UVP inkl. MwSt.
nur **2.999,- €**
(QuickFit erforderlich, Art.-Nr. 69212025)



Kehmaschine
100 x 48 cm
Art.-Nr. L0061600
UVP inkl. MwSt.
nur **2.399,- €**



Sichelmäher
72 cm
Art.-Nr. 1926432
UVP inkl. MwSt.
nur **2.199,- €**
(QuickFit erforderlich, Art.-Nr. 69212025)



Schneeräumschild
100 x 40 cm
Art.-Nr. 1977125
UVP inkl. MwSt.
nur **499,- €**
(QuickFit erforderlich, Art.-Nr. 69212025)

weiteres umfangreiches
Zubehör

auf Seite **48**

EINACHSSCHLEPPER

NEU

MEHRWERT GARANTIIERT DURCH VIELSEITIGKEIT

Durch ihre Leistung und Eigenschaften ist diese Profimaschine für Fräs- und Pflugarbeiten auf jedem Boden bestens gerüstet und durch individuelle Anbaugeräte vielfältig einsetzbar.

VORTEILE, DIE ÜBERZEUGEN

- › Benzinmotor mit Reversierstarter und E-START
- › Zahnradgetriebe im Ölbad
- › Wendegetriebe
- › Spezial Getriebe mit verstärkten Halbachsen im Getriebe

Einachsschlepper



KOMPLETT-KIT

Der Lieferumfang des KIT 418 S CH 440 EasyCult 80 beinhaltet das Grundgerät, die Bereifung 6.50/80-12" und eine geflanschte 80 cm Fräse.



KOHLER.



VANGUARD ZYLINDER

MODELL

KIT 418 S CH 440 EASYCULT 80

KIT 418 S B&S VANGUARD EASYCULT 80

Art.-Nr.	68339158E5S1	68339163E5S1
Motor	Kohler CH 440 OHV, 389 cm ³	B&S VANGUARD, 2-Zylinder
Leistung	14 PS / 10,2 kW – 3.550 U/min	18 PS / 13,3 kW – 3.550 U/min
Start	Benzinmotor mit Reversierstarter und E-START	Benzinmotor mit Reversierstarter und E-START
Antrieb	Zahnradgetriebe im Ölbad	Zahnradgetriebe im Ölbad
Schaltgetriebe	5 Gänge (4 V + 1 R) in beide Fahrrichtungen	5 Gänge (4 V + 1 R) in beide Fahrrichtungen
Geschwindigkeit (km/h)	1.V: 1,08 2.V: 2,02 3.V: 3,61 4.V: 7,91; 1.R: 2,82	1.V: 1,08 2.V: 2,02 3.V: 3,61 4.V: 7,91; 1.R: 2,82
Kupplung	Einscheibenkupplung	Einscheibenkupplung
Wendegetriebe	Verstellhebel am Schaltgetriebe	Verstellhebel am Schaltgetriebe
Lenkholm	höhen- und seitenverstellbar sowie um 180° schwenkbar mit Schwingungsdämpfung	
Zapfwelle	2 Zapfwellen – getriebeunabhängig mit 2 Drehzahlen (540 U/min – 900 U/min) und Wegezapfwelle synchronisiert	
Räder	6.50/80-12"	6.50/80-12"
Fräse	80 cm	80 cm
Arbeitstiefenverstellung	ja	ja
Differentialgetriebe	serienmäßig	serienmäßig
Anhängerkupplung	serienmäßig	serienmäßig
Lenkbremsen	serienmäßig	serienmäßig
Gewicht (komplette Maschine)	250 kg	270 kg
Sicherheitsvorrichtungen	Ausschaltautomatik der Fräse im Rückwärtsgang	Ausschaltautomatik der Fräse im Rückwärtsgang
UVP inkl. MwSt.	8.999,00 € Bitte Lieferumfang beachten.	10.499,00 € Bitte Lieferumfang beachten.

ZUBEHÖR



Stubbenfräse

für 413
Art.-Nr. 474.20017
UVP inkl. MwSt.
3.499,- €

Stubbenfräse

für 417/418
Art.-Nr. 474.20018
UVP inkl. MwSt.
3.499,- €



Laubbläser

für 413
Art.-Nr. 474.20015
UVP inkl. MwSt.
2.799,- €

Laubbläser

für 417/418
Art.-Nr. 474.20016
UVP inkl. MwSt.
2.799,- €



Häcksler

für 413
Art.-Nr. 474.20019
UVP inkl. MwSt.
3.699,- €

Häcksler

für 417/418
Art.-Nr. 474.20020
UVP inkl. MwSt.
3.699,- €



Umkehrfräse 62 C

62 cm, für 413
Art.-Nr. 474.20008
UVP inkl. MwSt.
4.590,- €

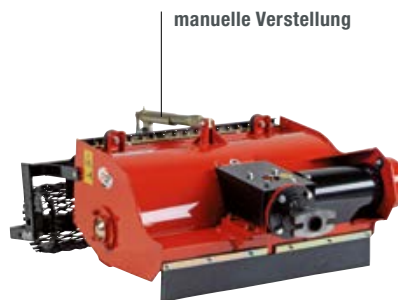

Umkehrfräse 72 C

72 cm, für 417/418
Art.-Nr. 474.20010
UVP inkl. MwSt.
4.999,- €



Gegengewicht

40 kg, für 413/417/418
Art.-Nr. 474.20009
UVP inkl. MwSt.
990,- €



Kreiselegge 50 R

50 cm, für 413
Art.-Nr. 474.20004
UVP inkl. MwSt.
nur **2.990,- €**



Kreiselegge 60 MT PRO

60 cm, für 417/418
Art.-Nr. 474.20011
UVP inkl. MwSt.
nur **3.290,- €**



Saatkasten 75 R Pro

für Kreiselegge 75 Pro
Art.-Nr. 474.20006
UVP inkl. MwSt.
nur **2.690,- €**

Kreiselegge 75 R

75 cm, für 413
Art.-Nr. 474.20021
UVP inkl. MwSt.
nur **3.990,- €**

Kreiselegge 90 MT Pro

90 cm, für 417/418
Art.-Nr. 474.20012
UVP inkl. MwSt.
nur **4.290,- €**

Saatkasten 90 MT Pro

für Kreiselegge MT 90 Pro
Art.-Nr. 474.20007
UVP inkl. MwSt.
nur **2.990,- €**

Rundballenpresse

50 – 60 cm
Art.-Nr. 474.MP550
UVP inkl. MwSt.
nur **13.999,- €**



Bandrechen / Heuwender

145 cm
Art.-Nr. 474.F18
UVP inkl. MwSt.
nur **2.999,- €**



ZUBEHÖR

Einachsschlepper



1 Bereifung



2 Bereifung



2.1 Spurverbreiterung



2.2 Verstellachsen



3 Bodenfräse



4 Stützrad



5 Exzenter-Mähانtrieb mit Haube

ZUBEHÖR 401 S

Art.-Nr. UVP inkl. MwSt.

Bereifung			
1	4.00 x 8", 1-Loch, Splint	69209020	219,00 €
	Spurverbreiterung 100 mm	69209096	99,00 €
	Eisenräder 370 mm	L0051200	209,00 €
3 Bodenfräse			
	50 cm – mit Schnellkupplung	69219110	689,00 €
	60 cm – reduzierbar auf 50 cm, mit Schnellkupplung	69219107	799,00 €
4	Stützrad für Bodenfräse	1977100	55,00 €
Mähwerk			
5	Exzenter-Mähانtrieb (nur mit IT Balken 69222011)	69229091	439,00 €
	Universalbalken IT 92 cm (nur mit 69229091)	69222011	339,00 €
10	Ölbadmähانtrieb mit Haube	69229028	659,00 €
6	ESM Universalmähbalken 102 cm (Kit-Messerkopf erforderlich) nur mit Ölbadmähانtrieben	32490117	499,00 €
11	ESM Kommunalmähbalken 102 cm (Kit-Messerkopf erforderlich) nur mit Ölbadmähانtrieben	32490119	829,00 €
Kehrmaschinen			
7	Kehrmaschine 80 cm, freikehend, Walze Ø 33 cm	66300	1.999,00 €
	Kehrgutbehälter, Stahlrohrrahmen mit zwei großen stabilen Schwenkrollen	66232	399,00 €
8 Schneeräumschilder			
	80er Schneeschild nur in Verbindung mit Kehrmaschine 80 cm (Art.-Nr.: 66300)	66233	289,00 €
	Schneeräumschild 100 x 40 cm, mit 46 mm QuickFit-Anschluss, 5-fach seitenverstellbar, inkl. Stahl- u. Gummischürfleiste	83133	449,00 €
9 Schneeketten (für Winterdienst empfohlen)			
	für Bereifung 4.00 – 8", Kreuzspur, Paar	251326B	169,00 €
Anhängerkupplung			
	Anhängerkupplung	L0060900	45,00 €

ZUBEHÖR 405 S

Art.-Nr. UVP inkl. MwSt.

Bereifung			
1	Bereifung 4.00 x 8", 4-Loch – ab Modell 2019	69209025	219,00 €
2	Bereifung 4.00 x 10" – Verstellfelge	69209004	329,00 €
	Bereifung 16-6.50 x 8 (erforderlich 69209094)	69209012	329,00 €
	Eisenräder 480 x 100mm	69209067	219,00 €



6 Universal-
mähbalken



7 Kehrmaschinen



8 Schneeräum-
schild



9 Schneeketten



10 Ölbad-
mähantrieb
mit Haube



11 Kommunal-
mähbalken

ZUBEHÖR 405 S

	Art.-Nr.	UVP inkl. MwSt.
2.1 Spurverbreiterung 50 mm (Paar) für 4.00 x 8" und 4.00 x 10"	69209094	65,00 €
2.2 Paar Verstellachsen mit Naben, für 4.00 x 10" und 5.00 x 10"	L0059500	269,00 €
Radgewichte		
Paar Radgewichte für Bereifung 5.00 x 10" und 4.00 x 10", je 15 kg	69209075	279,00 €
3 Bodenfräsen		
60 cm – reduzierbar auf 50 cm, direktanbau	69219103	799,00 €
60 cm – reduzierbar auf 50 cm, mit QuickFit	69219089	949,00 €
4 Stützrad für Bodenfräse	1977100	54,00 €
Frontgewicht für Bodenfräse	69209118	54,00 €
Mähwerk		
5 Exzenter-Mähantrieb (nur mit IT Balken 69222011 und 474.20002)	474.20001	499,00 €
Universalbalken IT 92 cm (nur mit 474.20001)	69222011	299,00 €
Universalbalken IT 102 cm (nur mit 474.20001)	474.20002	349,00 €
Messerkopf Ersatz	474.20003	52,00 €
10 Ölbadmähantrieb mit Haube, QuickFit (69212006) erforderlich	69229096	799,00 €
6 ESM Universalmähbalken 102 cm (Kit-Messerkopf erforderlich) nur mit Ölbadmähantrieben	32490117	499,00 €
6 ESM Universalmähbalken 122 cm (Kit-Messerkopf erforderlich) nur mit Ölbadmähantrieben	32490118	599,00 €
11 ESM Kommunalmähbalken 102 cm (Kit-Messerkopf erforderlich) nur mit Ölbadmähantrieben	32490119	829,00 €
11 ESM Kommunalmähbalken 122 cm (Kit-Messerkopf erforderlich) nur mit Ölbadmähantrieben	32490120	879,00 €
Kit-Messerkopf, für ESM Universal & Kommunal erforderlich	L0058900	79,00 €
Schnellkupplung QuickFit (entfällt wenn bereits Bodenfräse mit QuickFit vorhanden)		
nötig bei Frontanbaugeräten	69212006	139,00 €
Abdeckung QuickFit	1620000314	9,90 €
Kehrmaschinen		
7 Kehrmaschine 100 cm, freikehrend, Walze Ø 35 cm, QuickFit (69212006) erforderlich	474.66303	2.199,00 €
Kehrgutbehälter 100 cm	L0104600	499,00 €
8 Schneeräumschild (für die Montage wird zusätzlich ein QuickFit (69212006) benötigt)		
Schneeräumschild 100 x 40 cm, nach beiden Seiten verstellbar, mit Stahl- und Gummischürfleiste	1977125	499,00 €
Anhängerkupplung		
Anhängerkupplung	69209072	54,00 €
9 Schneeketten (für Winterdienst empfohlen)		
für Bereifung 4.00-8, Kreuzspur, Paar	251326B	159,00 €



1 Bereifung



2 Metallsternräder



3 Eisenräder



4 Verstellachsen



5 Zwischennabe



6 Bodenfräse



7 Stützrad



8 Ölbadmähantrieb mit Haube



9 Universalmähbalken



10 Kommunalmähbalken



11 Kehrmaschinen



12 Schneefräse zweistufig



13 Schneeräumschild

ZUBEHÖR 407 S

Art.-Nr. UVP inkl. MwSt.

1 Bereifung			
Bereifung 4.00 x 10" – Verstellfelge	69209004A		329,00 €
Bereifung 5.00 x 10" – Verstellfelge	69209003		399,00 €
Bereifung 16-6.50 x 8 (erforderlich 69209094)	69209012		329,00 €
3 Eisenräder 480 x 100 mm, zum Pflügen			
	69209067		219,00 €
2 Paar Metallsternräder für 4.00-10" 69209004			
Klappgreifer 5.00-10	474.000012		329,00 €
4 Paar Verstellachsen mit Naben, für 4.00 x 10" und 5.00 x 10"			
	L0059500		269,00 €
4 Paar Verstellachsen mit Naben, für 4.00 x 10", 5.00 x 10" und 16/6.50-8			
	69209094		65,00 €
5 Zwischennabe 130 mm (Paar), notwendig für Zwillingsbereifung 4.00 x 10"			
	69209097		119,00 €
5 Zwischennabe 150 mm (Paar), notwendig für Zwillingsbereifung 5.00 x 10"			
	69209098		129,00 €
Radgewichte			
Paar Radgewichte für Bereifung 5.00 x 10" und 4.00 x 10", je 15 kg	69209075		279,00 €
6 Bodenfräsen			
60 cm – reduzierbar auf 50 cm, direktanbau	69219103		799,00 €
60 cm – reduzierbar auf 50 cm, mit QuickFit	69219089		949,00 €
70 cm – reduzierbar auf 60 cm (auf 50 cm nur mit Reduzierkit 69210229), mit QuickFit	69219060		1.049,00 €
Frontgewicht für Bodenfräse	69209125		129,00 €
7 Stützrad für Bodenfräse			
	1977100		54,00 €
Mähwerk			
Exzenter-Mähantrieb (nur mit IT Balken 69222011)	474.20001		499,00 €
Universalbalken IT 92 cm (nur mit 69229091)	69222011		299,00 €
Universalbalken IT 102 cm (nur mit 69229091)	474.20002		349,00 €
Messerkopf Ersatz	474.20003		49,00 €
8 Ölbadmähantrieb mit Haube, QuickFit (69212006) erforderlich			
	69229096		799,00 €
9 ESM Universalmähbalken 102 cm (Kit-Messerkopf erforderlich) nur mit Ölbadmähantrieben			
	32490117		499,00 €
9 ESM Universalmähbalken 122 cm (Kit-Messerkopf erforderlich) nur mit Ölbadmähantrieben			
	32490118		599,00 €
10 ESM Kommunalmähbalken 102 cm (Kit-Messerkopf erforderlich) nur mit Ölbadmähantrieben			
	32490119		829,00 €
10 ESM Kommunalmähbalken 122 cm (Kit-Messerkopf erforderlich) nur mit Ölbadmähantrieben			
	32490120		879,00 €
10 ESM Kommunalmähbalken 142 cm (Kit-Messerkopf erforderlich) nur mit Ölbadmähantrieben			
	32490121		999,00 €
Kit-Messerkopf, für ESM Universal & Kommunal erforderlich	L0058900		79,00 €
Gewicht für Ölbadmähantriebe (bei Dieselmotor empfohlen), je nach Motor können auch 2 Gewichte nötig sein	L0105700		129,00 €
Schnellkupplung QuickFit (entfällt wenn bereits Bodenfräse mit QuickFit vorhanden)			
nötig bei Frontanbaugeräten	69212006		139,00 €
Abdeckung QuickFit	1620000314		9,90 €
Kehrmaschinen			
11 Kehrmaschine 100 cm, freikehrend, Walze Ø 35 cm, QuickFit (69212006) erforderl.			
	474.66303		2.199,00 €
Kehrgutbehälter 100 cm	L0104600		499,00 €
12 Schneefräse (nur für 413 S)			
zweistufige Schneefräse, Fräsbreite 60 cm, QuickFit (69212006) erforderlich	1977135		2.899,00 €
13 Schneeräumschild (für die Montage wird zusätzlich ein Quickfit (69212006) benötigt)			
Schneeräumschild 100 x 40 cm, nach beiden Seiten verstellbar, mit Stahl- und Gummischürfleiste inkl. Zusatzgewicht 40 kg	1977125		499,00 €
14 Schneeketten (für Winterdienst empfohlen)			
für Bereifung 4.00 – 10", Kreuzspur, Paar	251388B		189,00 €
für Bereifung 5.00 – 10", Kreuzspur, Paar	32409028		199,00 €
Anhänger			
15 Kippanhänger mit Sitz 350 kg			
	474.00048		1.099,00 €
Anhänger mit Sitz 500 kg	474.00050		1.399,00 €
16 Bandrechen / Heuwender			
Bandrechen 105 cm Einfachkeilriemen Hobby, QuickFit erforderlich	474.M14		1.749,00 €
Bandrechen 125 cm Einfachkeilriemen Hobby, QuickFit erforderlich	474.M16		1.949,00 €



14 Schneeketten



15 Anhänger



16 Bandrechen

17 Anschluss
Anbaugeräte

18 Beetpflug



19 Wendepflug

20 Winkeldreh-
pflug

21 Häufler

22 Pflanzloch-
stern23 Kartoffelrode-
pflug

24 Grubber



25 Anbauegge

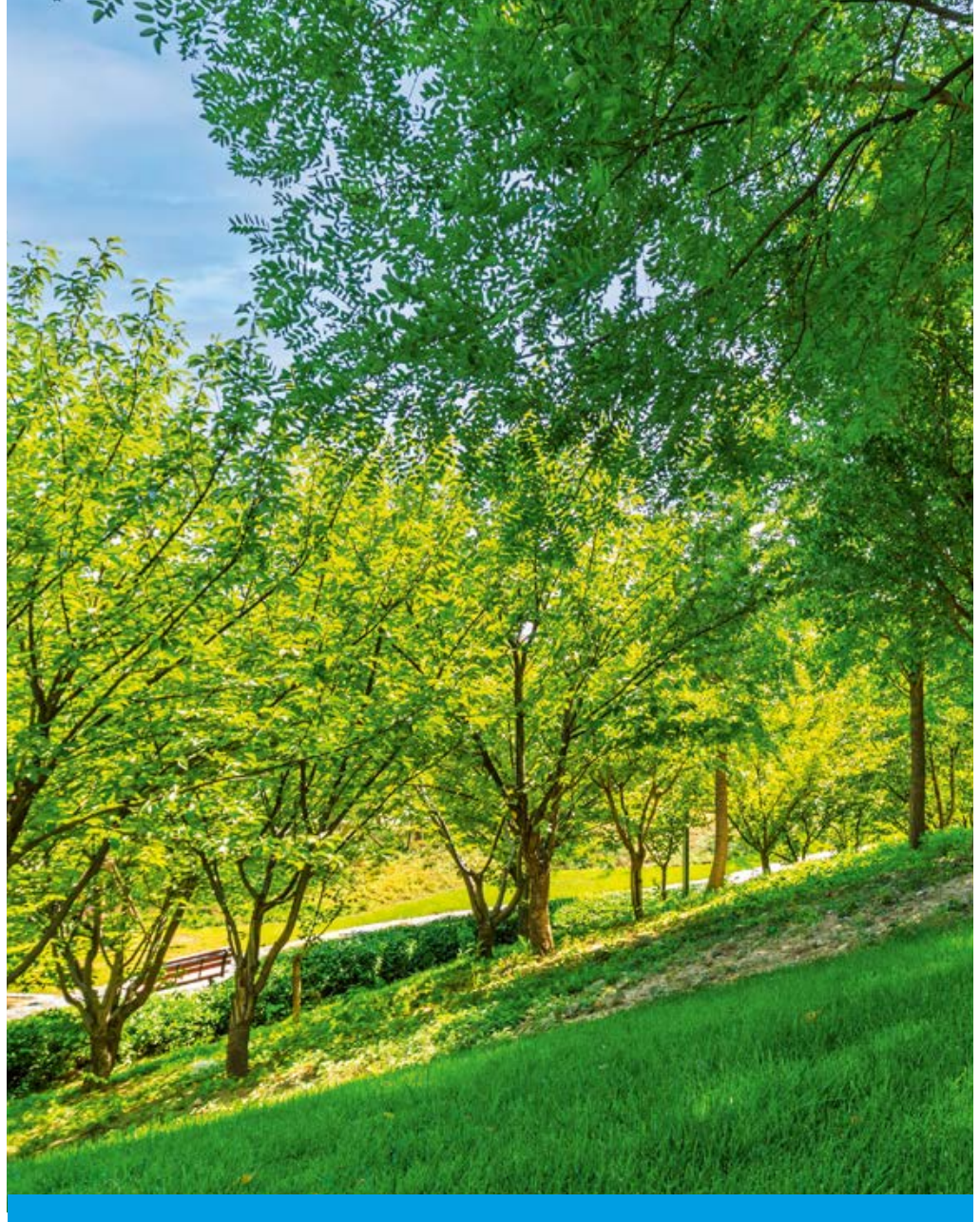

ZUBEHÖR 407 S

Art.-Nr. UVP inkl. MwSt.

	Art.-Nr.	UVP inkl. MwSt.
Pflugausrüstung		
Grundvoraussetzungen für das Pflügen:		
1) Richtige Spurbreite der Räder		
– empfohlene Bereifung: 5.00-10 für besseren Grip und höhere Bodenfreiheit	69209003	399,00 €
– Paar Verstellachse mit 5-facher Spurbreiteneinstellung, ca. 55–80 cm	L0059500	269,00 €
– Paar Radgewichte 30 kg für bessere Traktion	69209075	279,00 €
2) Anschluss für Montage		
17 – Anschluss Anbaugeräte (Kopfstück) 407	474.000017	149,00 €
Wählen Sie nun noch Ihr Bodenbearbeitungswerkzeug aus:		
3) Pflugwahl		
18 Beetpflug 401/405/407	474.000118	269,00 €
19 Wendepflug ohne Vorschäler 401/405/407	474.000015	289,00 €
20 – Winkeldrehpflug mit Vorschäler 401/405/407	474.000014	369,00 €
– Häufler 1-reihig	474.000021	219,00 €
21 – Häufler 2-reihig	474.000020	369,00 €
22 – Pflanzlochstern	474.000060	299,00 €
23 – Kartoffelrodepflug	474.000059	299,00 €
24 – Grubber mit 5 Gänsefuß Scharen	474.000022	549,00 €
25 – Anbauegge 110 cm	474.000072	419,00 €

ZUBEHÖR 413 S

Art.-Nr. UVP inkl. MwSt.



1 Bereifung



2 Eisenräder



3 Metallsternräder



4 Verstellachsen



5 Zwischennabe



6 Bodenfräse



7 Stützrad



8 Umkehrfräse



9 Kreiselegge



10 Exzenter-Mähantrieb mit Haube



11 Ölbadmähantrieb mit Haube



12 Universalmähbalken



13 Kommunalmähbalken



14 Schlegelmäher

1 Bereifung			
Bereifung 4.00 x 10" – Verstellfelge	69209004A	329,00 €	
Bereifung 5.00 x 10" – Verstellfelge	69209003	399,00 €	
Bereifung 16-6.50 x 8 (erforderlich 69209094)	69209012	329,00 €	
2 Eisenräder 480 x 100 mm, zum Pflügen			
	69209067	219,00 €	
3 Paar Metallsternräder für 4.00-10" 69209004			
	L0033800	299,00 €	
Klappgreifer 5.00-10	474.000012	329,00 €	
4 Paar Verstellachsen mit Naben, für 4.00 x 10" und 5.00 x 10"			
	L0059500	269,00 €	
Spurverbreiterung 50 mm (Paar) für 4.00 x 10", 5.00 x 10" und 16/6.50-8	69209094	65,00 €	
5 Zwischennabe 130 mm (Paar), notwendig für Zwillingsbereifung 4.00 x 10"			
	69209097	119,00 €	
5 Zwischennabe 150 mm (Paar), notwendig für Zwillingsbereifung 5.00 x 10"			
	69209098	129,00 €	
Radgewichte			
Paar Radgewichte für Bereifung 5.00 x 10" und 4.00 x 10", je 15 kg	69209075	279,00 €	
6 Bodenfräsen			
60 cm – reduzierbar auf 50 cm, direktanbau	69219103	799,00 €	
60 cm – reduzierbar auf 50 cm, mit QuickFit	69219089	949,00 €	
70 cm – reduzierbar auf 60 cm (auf 50 cm nur mit Reduzierkit 69210229), mit QuickFit	69219060	1.049,00 €	
Frontgewicht für Bodenfräse	69209125	129,00 €	
7 Stützrad für Bodenfräse			
	1977100	54,00 €	
8 Umkehrfräse			
Umkehrfräse 413 62 C	474.20008	4.590,00 €	
Frontgewicht mit Träger	474.20009	990,00 €	
9 Kreiselegge			
Kreiselegge 413 50 R	474.20004	2.990,00 €	
Kreiselegge 413 75 R PRO	474.20005	3.990,00 €	
Saatkasten 75 R PRO	474.20007	2.690,00 €	
Mähwerk			
10 Exzenter-Mähantrieb (nur mit IT Balken 69222011)			
	474.20001	499,00 €	
Universalbalken IT 92 cm (nur mit 69229091)	69222011	299,00 €	
Universalbalken IT 102 cm (nur mit 69229091)	474.20002	349,00 €	
Messerkopf Ersatz	474.20003	49,00 €	
11 Ölbadmähantrieb mit Haube, QuickFit (69212006) erforderlich			
	69229096	799,00 €	
12 ESM Universalmähbalken 102 cm (Kit-Messerkopf erforderlich) nur mit Ölbadmähantrieben			
	32490117	499,00 €	
12 ESM Universalmähbalken 122 cm (Kit-Messerkopf erforderlich) nur mit Ölbadmähantrieben			
	32490118	599,00 €	
13 ESM Kommunalmähbalken 102 cm (Kit-Messerkopf erforderlich) nur mit Ölbadmähantrieben			
	32490119	829,00 €	
13 ESM Kommunalmähbalken 122 cm (Kit-Messerkopf erforderlich) nur mit Ölbadmähantrieben			
	32490120	879,00 €	
13 ESM Kommunalmähbalken 142 cm (Kit-Messerkopf erforderlich) nur mit Ölbadmähantrieben			
	32490121	999,00 €	
Kit-Messerkopf, für ESM Universal & Kommunal erforderlich	L0058900	79,00 €	
Gewicht für Ölbadmähantriebe (bei Dieselmotor empfohlen), je nach Motor können auch 2 Gewichte nötig sein	L0105700	129,00 €	
Schnellkupplung QuickFit (entfällt wenn bereits Bodenfräse mit QuickFit vorhanden)			
nötig bei Frontanbaugeräten	69212006	139,00 €	
Abdeckung QuickFit	1620000314	9,90 €	
14 Schlegelmäher (nur für 413 S)			
Schlegelmäher 65 cm, Y-Messer, Messerbremse, QuickFit erforderlich	32409036	2.999,00 €	
Schlegelmäher 80 cm, Y-Messer, Messerbremse, QuickFit erforderlich	474.20025	3.499,00 €	
15 Sichelmäher (nur für 413 S)			
62 cm, 2 bewegliche Messer, Messerbremse, QuickFit erforderlich	32409016	2.199,00 €	
72 cm, 2 bewegliche Messer, Messerbremse, QuickFit erforderlich	1926415	2.299,00 €	
16 Gestrüppmäher (nur für 413 S)			
Gestrüppmäher MDS 600, 60 cm, 4 pendelnd aufgehängte Messer, QuickFit erforderlich	1979335	2.399,00 €	
Kehrmaschinen			
17 Kehrmaschine 100 cm, freikehend, Walze Ø 35 cm, QuickFit (69212006) erforderl.			
	474.66303	2.199,00 €	
Kehrgutbehälter 100 cm	L0104600	499,00 €	
18 Schneefräse (nur für 413 S)			
zweistufige Schneefräse, Fräsbreite 60 cm, QuickFit (69212006) erforderlich	1977135	2.899,00 €	
19 Schneeräumschild (für die Montage wird zusätzlich ein QuickFit (69212006) benötigt)			
Schneeräumschild 100 x 40 cm, nach beiden Seiten verstellbar, mit Stahl- und Gummischürfleiste	1977125	499,00 €	

ZUBEHÖR 413 S

Art.-Nr. UVP inkl. MwSt.



15 Sichelmäher



16 Gestrüppmäher



17 Kehrmaschinen



18 Schneefräse zweistufig



19 Schneeräumschild



20 Schneeketten



21 Anhänger



22 Bandrechen



23 Rundballenpresse



24 Anschluss Anbaugeräte



25 Beetpflug



26 Wendepflug



27 Winkeldrehpflug



28 Häufler



29 Pflanzlochstern



30 Kartoffelrodepflug



31 Grubber

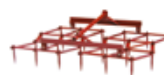

32 Anbauegge



33 Wildkrautbürste

20 Schneeketten (für Winterdienst empfohlen)

für Bereifung 4.00 – 10", Kreuzspur, Paar	251388B	189,00 €
für Bereifung 5.00 – 10", Kreuzspur, Paar	32409028	199,00 €

Anhänger

21 Kippanhänger mit Sitz 350 kg	474.00048	1.099,00 €
Anhänger mit Sitz 500 kg	474.00050	1.399,00 €

22 Bandrechen / Heuwender

Bandrechen 105 cm Einfachkeilriemen Hobby	474.M14	1.749,00 €
Bandrechen 125 cm Einfachkeilriemen Hobby	474.M16	1.949,00 €
Bandrechen 125 cm Doppelkeilriemen Profi	474.F16	2.799,00 €
Bandrechen 145 cm Doppelkeilriemen Profi	474.F18	2.999,00 €

23 Rundballenpresse

Rundballenpresse 50 – 60 cm Ballen mit Schwadräder	474.MP550	13.999,00 €
--	-----------	-------------

Pflugausrüstung

Grundvoraussetzungen für das Pflügen:

1) Richtige Spurbreite der Räder

– empfohlene Bereifung: 5.00-10" für besseren Grip und höhere Bodenfreiheit	69209003	399,00 €
– Paar Verstellachse mit 5-facher Spurbreiteneinstellung, ca. 55–80 cm	L0059500	269,00 €
– Paar Radgewichte 30 kg für bessere Traktion	69209075	279,00 €

2) Anschluss für Montage

24 – Anschluss Anbaugeräte (Kopfstück)	474.000017	149,00 €
--	------------	----------

Wählen Sie nun noch Ihr Bodenbearbeitungswerkzeug aus:

3) Pflugwahl

25 Beetpflug 401/405/407	474.000118	269,00 €
25 Beetpflug 413/417/418	474.000119	369,00 €
26 Wendepflug ohne Vorschäler 401/405/407	474.000015	289,00 €
26 Wendepflug mit Vorschäler 413/417/418	474.000117	499,00 €
27 – Winkeldrehpflug mit Vorschäler 401/405/407	474.000014	369,00 €
27 – Winkeldrehpflug mit Vorschäler 413	474.000116	499,00 €
27 – Winkeldrehpflug mit Vorschäler 417/418	474.000013	769,00 €
– Häufler 1-reihig	474.000021	219,00 €
28 – Häufler 2-reihig	474.000020	369,00 €
29 – Pflanzlochstern	474.000060	299,00 €
30 – Kartoffelrodepflug	474.000059	299,00 €
31 – Grubber mit 5 Gänsefuß Scharen	474.000022	549,00 €
32 – Anbauegge 110 cm	474.000072	419,00 €
32 – Anbauegge 170 cm	474.000115	519,00 €

Sonstiges

33 Wildkrautbürste 413	474.20013	2.799,00 €
Laubbläser (QuickFit erforderlich)	474.20015	2.799,00 €
Stubbenfräse (QuickFit erforderlich)	474.20017	3.499,00 €
Häcksler (QuickFit erforderlich)	474.20019	3.699,00 €



1 Bereifung



2 Eisenräder



3 Metallsternräder



4 Verstellachsen



5 Zwischennabe



6 Bodenfräse



7 Stützrad



8 Ölbadmähantrieb mit Haube



9 Universalmähbalken



10 Kommunalmähbalken

ZUBEHÖR 417 S & 418 S

Art.-Nr. UVP inkl. MwSt.

1 Bereifung		
Bereifung 5.00 x 10" – Verstellfelge	69209003	399,00 €
Bereifung 6.50/80 x 12" – Verstellfelge	69200038	449,00 €
4 Spurverbreiterung 95 mm (Paar) für 5.00 x 10" und 6.50/80 x 12"	69209095	99,00 €
Radgewichte		
Paar Radgewichte für Bereifung 5.00 x 10", je 15 kg	69209075	279,00 €
Paar Radgewichte für Bereifung 6.50/80 x 12", je 25 kg	69209077	399,00 €
Schnellkupplung QuickFit		
für Frontanbaugeräte	69212025	139,00 €
6 Bodenfräsen		
70 cm – reduzierbar auf 60 cm – bei Benzinmotor empfohlen, Anschluss geflanscht, inkl. Stützrad	69219070	999,00 €
80 cm – reduzierbar auf 65 cm – 16 Messer – bei Dieselmotor empfohlen, Anschluss geflanscht, inkl. Stützrad	69219077	1.199,00 €
Frontgewicht für Bodenfräse	69209125	129,00 €
7 Stützrad für Bodenfräse	1977100	54,00 €
29 Umkehrfräse		
Umkehrfräse 417/18 70 C	474.20010	4.999,00 €
Frontgewicht mit Träger	474.20009	990,00 €
32 Kreiselegge		
Kreiselegge 417 75 R	474.20021	3.990,00 €
Kreiselegge 417/18 60 MT PRO	474.200011	3.290,00 €
Kreiselegge 417/18 90 MT PRO	474.200012	4.290,00 €
Saatkasten 75 R PRO	474.20006	2.690,00 €
Saatkasten 90 R PRO	474.20007	2.990,00 €
Mähwerk		
8 Ölbadmähantrieb mit Haube, mit QuickFit, linksdrehend	L0101500	999,00 €
9 ESM Universalmähbalken 122 cm (Kit-Messerkopf erforderlich) nur mit Ölbadmähantrieben	32490118	599,00 €
10 ESM Kommunalmähbalken 122 cm (Kit-Messerkopf erforderlich) nur mit Ölbadmähantrieben	32490120	879,00 €
10 ESM Kommunalmähbalken 142 cm (Kit-Messerkopf erforderlich) nur mit Ölbadmähantrieben	32490121	999,00 €
10 ESM Kommunalmähbalken 163 cm (Kit-Messerkopf erforderlich) nur mit Ölbadmähantrieben	32490122	1.099,00 €
Kit-Messerkopf, für ESM Universal & Kommunal erforderlich	L0058900	79,00 €
Gewicht für Ölbadmähantriebe (bei Dieselmotor empfohlen), je nach Motor können auch 2 Gewichte nötig sein	L0105700	139,00 €
11 Schlegelmäher		
65 cm, Y-Messer, Messerbremse, QuickFit (69212025) erforderlich	32409038	2.999,00 €
80 cm, Y-Messer, Messerbremse, QuickFit erforderlich	474.20025	3.499,00 €
12 Sichelmäher		
72 cm, 2 bewegliche Messer, Messerbremse, QuickFit (69212025) erforderlich	1926432	2.199,00 €
13 Gestrüppmäher (Lieferung nur auf Anfrage)		
Gestrüppmäher MDS 700, 70 cm, 4 pendelnd aufgehängte Messer.	1979339	2.599,00 €
Anhänger		
30 Kippanhänger mit Sitz 350 kg	474.00048	1.099,00 €
Anhänger mit Sitz 500 kg	474.00050	1.399,00 €
18 Bandrechen / Heuwender		
Bandrechen 145 cm Doppelkeilriemen Profi	474.F18	2.999,00 €
19 Rundballenpresse / Ballenwickler		
Rundballenpresse 50 – 60 cm Ballen mit Schwadräder	474.MP550	13.999,00 €
Ballenwickler 550	474-550AV	4.999,00 €
Pflugausrüstung		
Grundvoraussetzungen für das Pflügen:		
1) Richtige Spurbreite der Räder		
– empfohlene Bereifung: 6.50/80 x 12" für besseren Grip und höhere Bodenfreiheit	69200038	449,00 €
– Radgewichte 50 kg für bessere Traktion	69209077	399,00 €
– Paar Zwischennaben 95 mm als Spurverbreiterung für 6.50/80-12"	69209095	99,00 €
2) Anschluss für Montage		
20 – Anschluss 417/418	1977332	219,00 €

ZUBEHÖR 417 S & 418 S

Art.-Nr. UVP inkl. MwSt.



11 Schlegelmäher



12 Sichelmäher



13 Gestrüppmäher



14 Kehrmaschinen



15 Schneefräse zweistufig



16 Schneeräumschild



17 Schneeketten



18 Bandrechen



19 Rundballenpresse/
Ballenwickler



20 Anschluss Anbaugeräte



21 Beetpflug



22 Wendepflug



23 Winkeldrehpflug



24 Häufler



25 Pflanzlochstern



26 Kartoffelrodepflug



27 Grubber

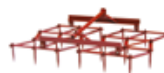

28 Anbauegge



29 Umkehrfräse



30 Anhänger



31 Wildkrautbürste



32 Kreislegge

Wählen Sie nun noch Ihr Bodenbearbeitungswerkzeug aus:

3) Pflugwahl

21 – Beetpflug 413/417/418	474.000119	369,00 €
22 – Wendepflug mit Vorschäler 413/417/418	474.000117	499,00 €
23 – Winkeldrehpflug mit Vorschäler 417/418	474.000013	769,00 €
24 – Häufler 1-reihig	474.000021	219,00 €
24 – Häufler 2-reihig	474.000020	369,00 €
25 – Pflanzlochstern	474.000060	299,00 €
26 – Kartoffelrodepflug	474.000059	299,00 €
27 – Grubber mit 5 Gänsefuß Scharen	474.000022	549,00 €
28 – Anbauegge 110 cm	474.000072	419,00 €
28 – Anbauegge 170 cm	474.000115	519,00 €

14 Kehrmaschinen

100 cm, freikehrend, Walze Ø 48 cm	L0061600	2.399,00 €
------------------------------------	----------	------------

15 Schneefräse

zweistufige Schneefräse, Fräsbreite 60 cm, QuickFit (69212025) erforderlich	TDA6DA QFSX	2.599,00 €
---	-------------	------------

16 Schneeräumschild (für die Montage wird zusätzlich ein QuickFit (69212006) benötigt)

Schneeräumschild 100 x 40 cm, nach beiden Seiten verstellbar, mit Stahl- und Gummischürfleiste	1977125	499,00 €
--	---------	----------

17 Schneeketten (für Winterdienst empfohlen)

für Bereifung 5.00 – 10", Kreuzspur, Paar	32409028	199,00 €
---	----------	----------

für Bereifung 6.50/80 – 12", Kreuzspur, Paar	251237B	219,00 €
--	---------	----------

Sonstiges

31 Wildkrautbürste 417/418	474.20014	2.799,00 €
Laubbläser (QuickFit erforderlich)	474.20016	2.967,00 €
Stubbenfräse (QuickFit erforderlich)	474.20018	3.499,00 €
Häcksler (QuickFit erforderlich)	474.20020	3.699,00 €

Ökologisch orientierte Grünflächen-Pflege

Flächen wie Streuobstwiesen, Hanglagen, Gräben, Wegränder, Trockenrasen oder Straßenbegleitgrün sind ein wichtiger Lebens- und Rückzugsraum für eine Vielzahl von Tier- und Pflanzenarten.

In Zeiten zunehmender intensiver Landnutzung und dem damit verbundenen Artensterben, sind diese Flächen aus ökologischer Sicht unbedingt richtig zu pflegen – wobei es einiges zu beachten gibt.

Der Naturschutz steht vor einem Dilemma, wenn es um das Mähen von Grünland geht. Zur Offenhaltung der Flächen und zur Sicherung einer vielfältigen Flora und damit verbundenen Fauna, ist extensives Mähen unumgänglich. Doch gleichzeitig werden durch die Mahd Tiere und Insekten zum einen verletzt und zum anderen schlagartig ihres Lebensraums beraubt.

Doch was tun, wenn weder Mähen noch Nicht-Mähen das Richtige ist?
Wie so oft läuft die Lösung auf einen Kompromiss hinaus.

Zu beachten:

- › Pflegehäufigkeit und Pflegezeitraum
- › Die Mahd-Richtung
- › Nicht alles auf einmal mähen

*ökologisch
mähen*



Grundsätzlich gilt: Ohne jegliche Pflege- und Bewirtschaftungsmaßnahmen sind diese ökologisch so wichtigen Areale und Randlagen, der Verbuschung und Verwaldung ausgesetzt. Richtiges Wiesenmanagement schafft die Balance zwischen Naturschutz und Wirtschaftlichkeit. Leider gibt es keinen idealen Pflegezeitraum für alle Tier- und Pflanzenarten.

Bei jeder Pflegeplanung muss deshalb verstärkt berücksichtigt werden welche Arten geschützt und gefördert werden sollen.

So wenig Eingriffe in die Flächen wie möglich, jedoch so viele wie nötig.

Eine Vielzahl von Mähetechniken steht den Anwendern zur Verfügung. Im zeitgemäßen Grünflächen-Management kommt es vor allem auf die richtige Kombination und einen behutsamen Einsatz an. Mähsysteme wie Sichelmäher, Schlegelmäher, Kreiselmäher und Balkenmäher sind geeignet.

Nun liegt es an Ihnen, diese in sinnvoller Kombination einzusetzen um die Artenvielfalt zu erhalten und bestenfalls zu steigern.

**Ihr Bertolini-Fachhändler
berät Sie gerne.**



BALKENMÄHER

POWERED by
HONDATM
KOHLER[®]

ESM

Balkenmäher sind durch ihre Wendigkeit und Handlichkeit die Meister der Mähtechnik. Entwickelt für höchste Ansprüche unter sämtlichen Einsatzbedingungen im gewerblichen wie auch im privaten Bereich.

Wendegetriebe,
Fahrrichtungswchsel mit
Schalthebel am Lenkholm

Schwingungsgedämpfter,
höhen- und seitenverstell-
barer Führungsholm

Sechsganggetriebe

Schnellkupplung
für Anbaugeräte

Messerantrieb im Ölbad mit
Schwinghebelmähbalken

Abb. 150 MS

In Deutschland
und Österreich mit Kohler und
Honda Motor ausgestattet



Universalmähbalken
Art.-Nr. 32490117
Art.-Nr. 32490118



Doppelmesserbalken
Art.-Nr. 67320180



Kommunalmähbalken
Art.-Nr. 32490119
Art.-Nr. 32490120
Art.-Nr. 32490121



weiteres Zubehör
ab **S. 68**

DER IDEALE PARTNER FÜR JEDES GELÄNDE

Details, die überzeugen



Lenkholm

Der höhenverstellbare Lenkholm sorgt für eine ergonomische Handhabung der Maschine.



Schnellanschluss

Der Schnellanschluss QuickFit für den Anbau der Zusatzgeräte gehört zur Serienausstattung.



Mähantrieb

Der Mähantrieb im Ölbad garantiert einen vibrationsarmen und zuverlässigen Betrieb.



Schnellwendegetriebe

Das Schnellwendegetriebe mit Schalthebel am Lenkholm ermöglicht einen einfachen Fahrtrichtungswechsel.



Räder

Große, grobstollige Bereifung sorgt für optimalen Grip und erleichtert das Vorwärtskommen auf jedem Terrain.



ESM Mähbalken und Schneidwerke sind mit CARBODUX® Doppel- bzw. Einzelklingen ausgerüstet.

Die CARBODUX® – Technologie ist ein Garant für hochverschleißfesten Klingen und bietet 85% höhere Standzeiten gegenüber herkömmlichen Technologien. In der Praxis bedeutet dies hohe Standzeiten für längeres Mähen, ohne nachzuschleifen.

Vierfach vernietete ESM CARBODUX® Doppel-Messer-klingen und die robusten Doppelbalkenklingen bieten eine hohe Abscherfestigkeit im rauen Alltagseinsatz.

BALKENMÄHER



110

Details, die überzeugen



Lenkholm

Der höhenverstellbare Lenkholm lässt sich an jede Körpergröße anpassen.



Lenksäule

Die Lenksäule ist auf Antivibrationselemente montiert und sorgt somit für eine komfortable Bedienung.



Schnellkupplung

Integrierte Schnellkupplung für werkzeuglosen Gerätewechsel.



Schwingungsgedämpfter und höhenverstellbarer Lenkholm

Stabiler Exzenter – Mähetrieb mit 92 cm Mittelschnittbalken

Moderner, kraftvoller 4-Takt OHV Emak-Motor



UNSER
TIPP:

Durch seine Kraft ist der Balkenmäher speziell für bergige Regionen sowie steile Hänge geeignet.

Balkenmäher



KOMPLETT-KIT

Lieferung: Grundgerät inkl. Bereifung 3.50-6", Exzenterantrieb und 92 cm Mähbalken.



MODELL

110

Art.-Nr.	68939001E5
Motor	EMAK K700 H OHV, 182 cm ³
Leistung	5,4 PS – 3.450 U/min
Start	Reversierstarter
Getriebe	Ölbadgetriebe
Schaltgetriebe	1 Gang (1 V)
Geschwindigkeit (km/h)	in Mährichtung 2,95
Lenkholm	höhenverstellbar
Räder	3.50-6"
Mähbalken	mit 92 cm Spezialmesser
Mähbalkenantrieb	Exzenterantrieb
Gewicht	70 kg mit Rädern, Antrieb und Mähbalken
Sicherheitsvorrichtung	Motorstopp
UVP inkl. MwSt.	2.099,00 € Bitte Lieferumfang beachten.

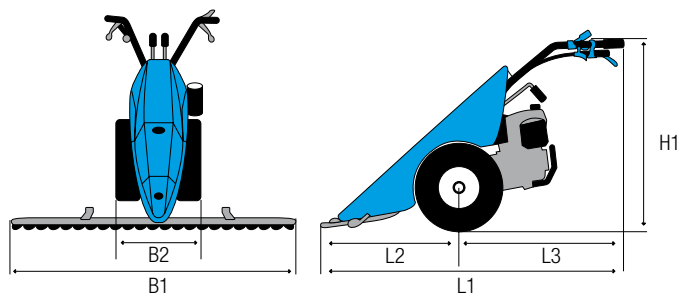

MIT MÄHBALKEN

L1	1540 mm
L2	740 mm
L3	800 mm
H1	990 mm
B1	920 mm
B2	400 mm

GESCHWINDIGKEITEN

1V 2,30

BALKENMÄHER

POWERED by
HONDA



120 S

INFO:

Beim 120 S können Sie
den Mähbalken
individuell wählen.

Schwingungsgedämpfter,
höhenverstellbarer Führungsholm

Details, die überzeugen



Vorwärts-/Rückwärtsbetätigung
Erleichtert das Manövrieren und
das Positionieren der Maschine
aus jeder Geschwindigkeit heraus.



Höhenverstellbarer Lenkholm
Sechs Stellungen sorgen auch mit
Frontanbaugeräten für besseren
Arbeitskomfort und ermöglichen
eine platzsparende Lagerung.



Quick-Fit
Schnellwechselsystem

Exzenter-Mähantrieb

Schnellkupplung
für Anbaugeräte

Abbildung ähnlich

Balkenmäher



Lieferung: Grundgerät inkl. Bereifung und Exzenter-Mähantrieb mit Messerkopf, **exkl.** Mähbalken.



MODELL	120 S	120 S
Art.-Nr.	68959001S1	68959008S1
Motor	K800H OHV, 182 cm ³	Honda CX 200 OHV, 196 cm ³
Leistung	5,7 PS / 4,2 kW – 3.600 U/min	5,8 PS / 4,3 kW – 3.550 U/min
Start	Reversierstarter	Reversierstarter
Wendegetriebe	ja	ja
Schaltgetriebe	2 Gänge (1 V + 1 R)	2 Gänge (1 V + 1 R)
Geschwindigkeit (km/h)	1. V: 3,07 1. R: 1,18	1. V: 3,07 1. R: 1,18
Kupplung	Konuskupplung	Konuskupplung
Lenkholm	gummigelagert, höhenverstellbar	gummigelagert, höhenverstellbar
Räder	4.00-8" AS feste Felge	4.00-8" AS feste Felge
Schnellkupplung QuickFit	ja	ja
Mähbalkenantrieb	mechanisch	mechanisch
Zapfwelle	unabhängig, 973 U/min	unabhängig, 973 U/min
Gewicht	95 kg	95 kg
Sicherheitsvorrichtung	Motorstopp	Motorstopp
UVP inkl. MwSt.	2.599,00 €	2.799,00 €
	(Grundgerät mit Bereifung, Mähantrieb und Messerkopf)	



MÄHBALKEN KANN INDIVIDUELL ERGÄNZT WERDEN. EMPFOHLENE AUSFÜHRUNGEN:



Universalbalken IT 92 cm	69222011	299,00 €
Universalbalken IT 102 cm	474.20002	349,00 €

MIT MÄHBALKEN

L1	1465 mm
L2	600 mm
L3	865 mm
H1	1150 mm
B1	950-1270 mm
B2	465 mm

GESCHWINDIGKEITEN

1,18 1V 3,07

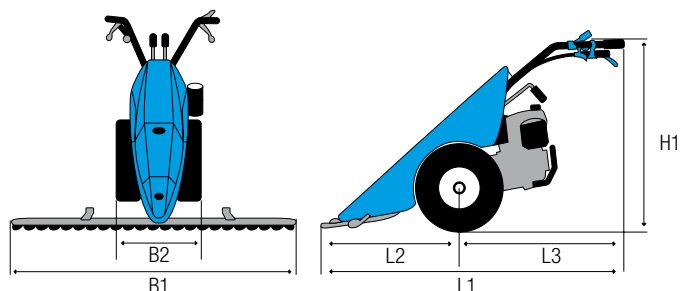

BELIEBTESTES ZUBEHÖR



Schneeketten
Art.-Nr. 251326B
UVP inkl. MwSt.
nur **169,- €**



Kehrmaschine
80 x 35 cm
Art.-Nr. 66300
UVP inkl. MwSt.
nur **1.999,- €**



Schneeräumschild
100 x 40 cm
Art.-Nr. 83133
UVP inkl. MwSt.
nur **499,- €**

weiteres umfangreiches
Zubehör

ab Seite 68

BALKENMÄHER

KOHLER.

130 S

INFO:

Beim 130 S können Sie den Mähbalken und die Bereifung individuell wählen.



Balkenmäher 130 S mit Bereifung 4.00 x 8"

Schwingungsgedämpfter, höhenverstellbarer Führungsholm

Details, die überzeugen



Vorwärts-/Rückwärtsbetätigung
Erleichtert das Manövrieren und das Positionieren der Maschine aus jeder Geschwindigkeit heraus.



Höhenverstellbarer Lenkholm
Sechs Stellungen sorgen auch mit Frontanbaugeräten für besseren Arbeitskomfort und ermöglichen eine platzsparende Lagerung.



EHS-System
Reduziert die Zugkraft am Kupplungshebel.



Balkenmäher 130 S mit Bereifung 16-6.50x8"

Schnellkupplung für Anbaugeräte

Auslieferung in Deutschland und Österreich mit Öbadantrieb

Abbildung ähnlich

Balkenmäher



Lieferung: Grundgerät inkl. Bereifung und Ölbadmähantrieb mit Messerkopf, **exkl.** Mähbalken.



MODELL	130 S	130 S
Art.-Nr.	68949001ENS3	68949001ENS3B
Motor	K800H OHV, 182 cm ³	K800H OHV, 182 cm ³
Leistung	5,7 PS / 4,2 kW 3.600 U/min	5,7 PS / 4,2 kW 3.600 U/min
Start	Reversierstarter	Reversierstarter
Wendegetriebe	ja	ja
Schaltgetriebe	4 Gänge (2 V + 2 R)	4 Gänge (2 V + 2 R)
Geschwindigkeit (km/h)	1. V: 1,11; 2. V: 2,32 1. R: 1,05; 2. R: 2,20	1. V: 1,11; 2. V: 2,32 1. R: 1,05; 2. R: 2,20
Kupplung	Konuskupplung	Konuskupplung
Lenkholm	gummigelagert, höhenverstellbar	gummigelagert, höhenverstellbar
Räder	4.00-8" AS feste Felge	16-6.50x8"
Schnellkupplung QuickFit	ja	ja
Mähbalkenantrieb	im Ölbad	im Ölbad
Zapfwelle	unabhängig, 973 U/min	unabhängig, 973 U/min
Gewicht	90 kg	90 kg
Sicherheitsvorrichtung	Motorstopp	Motorstopp
UVP inkl. MwSt.	3.199,00 € (Grundgerät mit Bereifung, Mähantrieb und Messerkopf)	3.399,00 €



MÄHBALKEN KANN INDIVIDUELL ERGÄNZT WERDEN. EMPFOHLENE AUSFÜHRUNGEN:



ESM Kommunalmähbalken 102 cm	32490119	829,00 €
ESM Kommunalmähbalken 122 cm	32490120	879,00 €
ESM Kommunalmähbalken 142 cm	32490121	999,00 €

MIT MÄHBALKEN

L1	1670 mm
L2	900 mm
L3	770 mm
H1	300-1250 mm
B1	950-1270 mm
B2	450 mm

GESCHWINDIGKEITEN

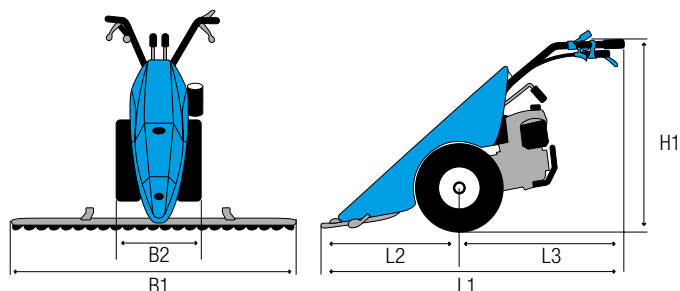
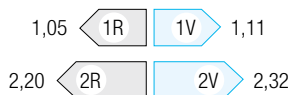

BELIEBTESTES ZUBEHÖR



Schneeketten
Art.-Nr. 251326B
UVP inkl. MwSt.
nur **169,- €**



Kehrmaschine
100 x 35 cm
Art.-Nr. 474.66303
UVP inkl. MwSt.
nur **2.199,- €**



Schneeräumschild
100 x 40 cm
Art.-Nr. 1977125
UVP inkl. MwSt.
nur **499,- €**

weiteres umfangreiches
Zubehör

ab Seite 68

BALKENMÄHER

POWERED by
HONDA
KOHLER

145 S

INFO:

Beim 145 S können Sie
den Mähbalken und
die Bereifung
individuell wählen.

Wendegetriebe,
Fahrtrichtungswechsel mit
Schalthebel am Lenkholm

Schwingungsgedämpfter,
höhenverstellbarer Führungsholm

Sechsganggetriebe

Schnellkupplung
für Anbaugeräte

Balkenmäher 145 S
mit Ballonbereifung
18/9.50 x 8"

In Deutschland und Österreich
mit Kohler und Honda
CH 270 Motor ausgestattet

Details, die überzeugen



Schalthebel
für Wendegetriebe



Lenkholm
Höhenverstellbarer Lenkholm
verfügt über Schwingungsdämpfer
und lässt sich für jeden Anwender
ergonomisch anpassen.



Quick-Fit
Schnellwechselsystem



Abbildung ähnlich

Balkenmäher



Lieferung: Grundgerät inkl. Bereifung und Ölbadmähantrieb mit Messerkopf, **exkl.** Mähbalken.



MODELL	145 S	145 S	145 S
Art.-Nr.	68919203E5S1	68919203E5S1B	68919200E51B
Motor	Kohler 4-Takt CH 270, 208 cm ³	Kohler 4-Takt CH 270, 208 cm ³	Honda CX 270 OHV, 270 cm ³
Leistung	7,0 PS / 5,1 kW 3.600 U/min	7,0 PS / 5,1 kW 3.600 U/min	8,4 PS / 5,9 kW 3.550 U/min
Start	Reversierstarter	Reversierstarter	Reversierstarter
Getriebe	mechanisches Schaltgetriebe im Ölbad	mechanisches Schaltgetriebe im Ölbad	mechanisches Schaltgetriebe im Ölbad
Schaltgetriebe	6 Gänge (3 V + 3 R)	6 Gänge (3 V + 3 R)	6 Gänge (3 V + 3 R)
Geschwindigkeit (km/h)	1.V: 1,05 2.V: 2,20 3.V: 3,63 1.R: 1,11 2.R: 2,32 3.R: 3,63	1.V: 1,05 2.V: 2,20 3.V: 3,63 1.R: 1,11 2.R: 2,32 3.R: 3,63	1.V: 1,05 2.V: 2,20 3.V: 3,63 1.R: 1,11 2.R: 2,32 3.R: 3,63
Wendegetriebe	Wendegetriebe mit Schalthebel am Lenkholm	Wendegetriebe mit Schalthebel am Lenkholm	Wendegetriebe mit Schalthebel am Lenkholm
Kupplung	Mehrscheibenkupplung	Mehrscheibenkupplung	Mehrscheibenkupplung
Lenkholm	gummigelagert, höhenverstellbar	gummigelagert, höhenverstellbar	gummigelagert, höhenverstellbar
Räder	4.00-8" AS luftbereift	18/9.50 x 8" – feste Felge	18/9.50 x 8" – feste Felge
Schnellkupplung QuickFit	ja	ja	ja
Mähbalkenantrieb	im Ölbad	im Ölbad	im Ölbad
Zapfwelle	unabhängig, 973 U/min	unabhängig, 973 U/min	unabhängig, 973 U/min
Gewicht	100 kg	100 kg	100 kg
Sicherheitsvorrichtung	Motorstopp	Motorstopp	Motorstopp
UVP inkl. MwSt.	3.399,00 €	3.499,00 €	4.099,00 €

(Grundgerät mit Bereifung, Mähantrieb und Messerkopf)

+ MÄHBALKEN KANN INDIVIDUELL ERGÄNZT WERDEN. EMPFOHLENE AUSFÜHRUNGEN:



ESM Kommunalmähbalken 102 cm	32490119	829,00 €
ESM Kommunalmähbalken 122 cm	32490120	879,00 €
ESM Kommunalmähbalken 142 cm	32490121	999,00 €

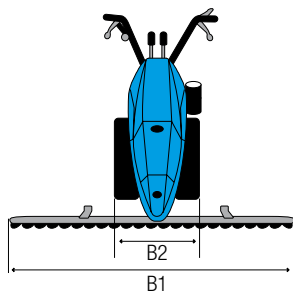

MIT MÄHBALKEN

L1	1660 (1665) mm
L2	900 (950) mm
L3	760 mm
H1	1250-400 mm
B1	950-1450 mm
B2	ca. 437 mm

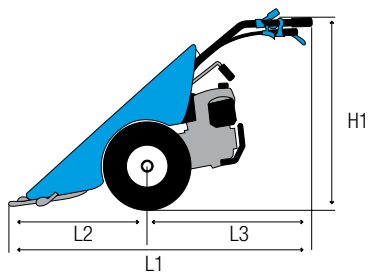

GESCHWINDIGKEITEN

1,11	1R	1V	1,05
2,32	2R	2V	2,20
3,83	3R	3V	3,63

BELIEBTESTES ZUBEHÖR



Sichelmäher

62 cm
Art.-Nr. 32409016
UVP inkl. MwSt.
nur **2.199,- €**



Schlegelmäher

65 cm
Art.-Nr. 32409036
UVP inkl. MwSt.
nur **2.999,- €**
(QuickFit erforderlich,
Art.-Nr. 69212006)



Kehrmachine

100 x 38 cm
Art.-Nr. 474.66303
UVP inkl. MwSt.
nur **2.199,- €**



Schneeräumschild

100 x 40 cm
Art.-Nr. 1977125
UVP inkl. MwSt.
nur **499,- €**

weiteres umfangreiches
Zubehör

auf Seite **69**

BALKENMÄHER

KOHLER.
POWERED by
HONDA™

150 S

INFO:

Beim 150 S können Sie den Mähbalken und die Bereifung individuell wählen.



Balkenmäher 150 S
mit Bereifung 5.00 x 10"

Details, die überzeugen



Lenkbremsen

Die serienmäßigen Lenkbremsen erleichtern die Steuerung der Maschine selbst in unwegsamem Gelände.



Wendegetriebe / Feststellbremse

Beides lässt sich bequem durch Hebel am Lenkholm betätigen.



Differentialsperre

Der Differentialsperrehebel zählt als Standard und erleichtert den Umgang in jedem Terrain.



Serienmäßig mit Lenkbremsen

Wendegetriebe, Fahrtrichtungswechsel mit Schalthebel am Lenkholm

Differentialsperre

Höhenverstellbarer Lenkholm mit Schwingungsdämpfung

Unabhängige Zapfwelle, serienmäßig mit QuickFit-Schnellanschluss

Balkenmäher 150 S
mit Ballonbereifung
18/9.50 x 8"

In Deutschland und Österreich
mit Kohler und Honda
CH 395 Motor ausgestattet

6-Gang-Getriebe mit ölbad-
geschmierten Zahnrädern für
maximale Zuverlässigkeit

Balkenmäher



Lieferumfang: Grundgerät inkl. Ölbadmähantrieb mit Messerkopf, Bereifung 18 / 9.50-8" **exkl.** Mähbalken.



MODELL	150 S	150 S	150 S
Art.-Nr.	68919261E5S1B	68919261E5S1	68919200E5B1
Motor	Kohler 4-Takt CH 395, 277 cm ³	Kohler 4-Takt CH 395, 277 cm ³	Honda 4-Takt CX 390, 390 cm ³
Leistung	9,5 PS / 7,0 kW 3.600 U/min	9,5 PS / 7,0 kW 3.600 U/min	9,4 PS / 7,0 kW 3.600 U/min
Start	Reversierstarter	Reversierstarter	Reversierstarter
Getriebe	Zahnradgetriebe im Ölbad	Zahnradgetriebe im Ölbad	Zahnradgetriebe im Ölbad
Schaltgetriebe	6 Gänge (3 V + 3 R)	6 Gänge (3 V + 3 R)	6 Gänge (3 V + 3 R)
Geschwindigkeit (km/h)	1.V: 1,20 2.V: 2,57 3.V: 4,17 1.R: 1,27 2.R: 2,66 3.R: 4,41	1.V: 1,20 2.V: 2,57 3.V: 4,17 1.R: 1,27 2.R: 2,66 3.R: 4,41	1.V: 1,20 2.V: 2,57 3.V: 4,17 1.R: 1,27 2.R: 2,66 3.R: 4,41
Wendegetriebe	Wendegetriebe mit Schalthebel am Lenkholm	Wendegetriebe mit Schalthebel am Lenkholm	Wendegetriebe mit Schalthebel am Lenkholm
Kupplung	Mehrscheibenkupplung	Mehrscheibenkupplung	Mehrscheibenkupplung
Lenkholm	höhenverstellbar mit Schwingungsdämpfung	höhenverstellbar mit Schwingungsdämpfung	höhenverstellbar mit Schwingungsdämpfung
Räder	5.00 x 10" – Verstellfelge	18 / 9.50-8", mit Spurverbreiterung	18 / 9.50-8", mit Spurverbreiterung
Mähbalkenantrieb	im Ölbad	im Ölbad	im Ölbad
Zapfwelle	unabhängig, 973 U/min	unabhängig, 973 U/min	unabhängig, 973 U/min
Gewicht	135 kg mit Rädern, Antrieb und Mähbalken	135 kg mit Rädern, Antrieb und Mähbalken	135 kg mit Rädern, Antrieb und Mähbalken
Bremsen	Lenk- und Feststellbremse serienmäßig	Lenk- und Feststellbremse serienmäßig	Lenk- und Feststellbremse serienmäßig
Sicherheitsvorrichtung	Motorstopp	Motorstopp	Motorstopp
UVP inkl. MwSt.	4.4399,00 €	4.499,00 €	4.899,00 €

(Grundgerät mit Bereifung, Mähantrieb und Messerkopf)



Sichelmäher

72 cm
Art.-Nr. 1926415
UVP inkl. MwSt.
nur **2.229,- €**



Schlegelmäher

65 cm
Art.-Nr. 32409036
UVP inkl. MwSt.
nur **2.999,- €**
(QuickFit erforderlich,
Art.-Nr. 69212006)



Kehmaschine

100 x 38 cm
Art.-Nr. 474.66303
UVP inkl. MwSt.
nur **2.199,- €**



MÄHBALKEN KANN INDIVIDUELL ERGÄNZT WERDEN. EMPFOHLENE AUSFÜHRUNGEN:



ESM Kommunalmähbalken 102 cm	32490119	829,00 €
ESM Kommunalmähbalken 122 cm	32490120	879,00 €
ESM Kommunalmähbalken 142 cm	32490121	999,00 €

weiteres umfangreiches
Zubehör

auf Seite 69

MIT MÄHBALKEN

L1	1660 (1665) mm
L2	900 (950) mm
L3	760 mm
H1	1255-405 mm
B1	900-1600 mm
B2	ca. 700 mm

GESCHWINDIGKEITEN

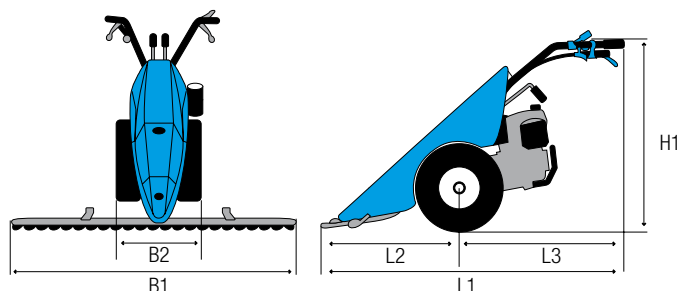
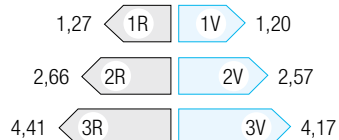

BALKENMÄHER

KOHLER.
POWERED by
HONDA.

150 MS

INFO:

Der 150 MS ist serienmäßig mit einer Lenkbremsskupplung ausgestattet, was die Bedienung erheblich vereinfacht. Die Ausstattung kann individuell gewählt werden.



Balkenmäher 150 MS
mit Bereifung 5.00 x 10"

Details, die überzeugen



Systemhebel

Systemhebel für die Sicherheit des Anwenders. Lässt man den Griff los, schaltet sich der Antrieb automatisch ab.



Lenkbremsskupplung

Die Lenkbremsskupplung ermöglicht eine 360° Drehung auf kleinstem Wendekreis.



Lenkholm

Höhenverstellbarer Lenkholm verfügt über Schwingungsdämpfer und lässt sich für jeden Anwender ergonomisch anpassen.

Lenkbremsskupplungen sorgen für komfortables Wenden und für minimalen Wenderadius

6-Gang-Getriebe mit ölbadgeschmierten Zahnrädern für maximale Zuverlässigkeit

Höhenverstellbarer Lenkholm mit Schwingungsdämpfung

Wendegetriebe, Fahrtrichtungswechsel mit Schalthebel am Lenkholm

Abbildung mit Ölbadantrieb und IT Balken

Balkenmäher 150 MS
mit Ballonbereifung
21/11.00 x 8"

Unabhängige Zapfwelle,
serienmäßig mit QuickFit-
Schnellanschluss

In Deutschland
und Österreich mit Kohler und
Honda Motor ausgestattet



Balkenmäher



Lieferung: Grundgerät mit Bereifung 5.00-10",
exkl. Mähantrieb und Mähbalken.



MODELL	150 MS	150 MS	150 MS
Art.-Nr.	68919352E5	68919352E5B	68919365E5B
Motor	Kohler CH 395 OHV, 277 cm ³	Kohler CH 395 OHV, 277 cm ³	Honda CX 390, 390 cm ³
Leistung	9,5 PS / 7,0 kW 3.600 U/min	9,5 PS / 7,0 kW 3.600 U/min	9,4 PS / 7,0 kW 3.500 U/min
Start	Reversierstarter	Reversierstarter	Reversierstarter
Getriebe	Zahnradgetriebe im Ölbad	Zahnradgetriebe im Ölbad	Zahnradgetriebe im Ölbad
Schaltgetriebe	6 Gänge (3 V + 3 R)	6 Gänge (3 V + 3 R)	6 Gänge (3 V + 3 R)
Geschwindigkeit (km/h)	1.V: 1,20 2.V: 2,57 3.V: 4,17 1.R: 1,27 2.R: 2,66 3.R: 4,41	1.V: 1,20 2.V: 2,57 3.V: 4,17 1.R: 1,27 2.R: 2,66 3.R: 4,41	1.V: 1,20 2.V: 2,57 3.V: 4,17 1.R: 1,27 2.R: 2,66 3.R: 4,41
Wendegetriebe	mit Schnellumsteuerung am Lenkholm	mit Schnellumsteuerung am Lenkholm	mit Schnellumsteuerung am Lenkholm
Kupplung	Mehrscheibenkupplung	Mehrscheibenkupplung	Mehrscheibenkupplung
Lenkholm	höhenverstellbar mit Schwingungsdämpfung	höhenverstellbar mit Schwingungsdämpfung	höhenverstellbar mit Schwingungsdämpfung
Räder	5.00 – 10"	21/11.00 x 8"	21/11.00 x 8"
Zapfwelle	unabhängig, 973 U/min	unabhängig, 973 U/min	unabhängig, 973 U/min
Gewicht	175 kg mit Rädern, Antrieb und Mähbalken	175 kg mit Rädern, Antrieb und Mähbalken	175 kg mit Rädern, Antrieb und Mähbalken
Bremsen	Lenkbremskupplungen und Feststellbremse	Lenkbremskupplungen und Feststellbremse	Lenkbremskupplungen und Feststellbremse
Sicherheitsvor- richtung	Motorstopp	Motorstopp	Motorstopp
UVP inkl. MwSt.	4.699,00 €	4.999,00 € (Grundgerät mit Bereifung)	5.399,00 €

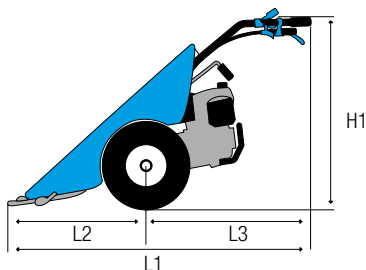
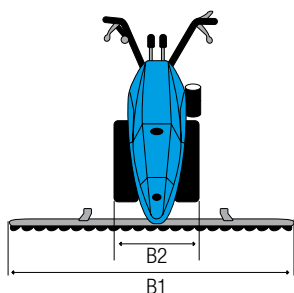

MIT MÄHBALKEN

L1	1765 mm
L2	950 mm
L3	760 mm
H1	410-1260 mm
B1	1270-1620 mm
B2	715-800 mm

GESCHWINDIGKEITEN

1,94	◀ 1R	▶ 1V	1,27
2,82	◀ 2R	▶ 2V	2,72
4,68	◀ 3R	▶ 3V	4,42

BELIEBTESTES ZUBEHÖR



ESM **Kommunalmähbalken**
122 cm / 142 cm / 163 cm
UVP inkl. MwSt.
ab **879,- €**
(weiteres Zubehör
erforderlich)

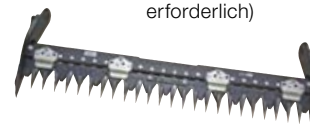

ESM **Fingerbalken**
132 cm / 147 cm
UVP inkl. MwSt.
ab **1.399,- €**
(weiteres Zubehör
erforderlich)



ESM **Doppelmesserbalken**
117 cm / 137 cm
UVP inkl. MwSt.
ab **1.199,- €**
(weiteres Zubehör
erforderlich)



Schlegelmäher
65 cm
Art.-Nr. 32409036
UVP inkl. MwSt.
nur **2.999,- €**
(QuickFit erforderlich,
Art.-Nr. 69212006)



Schneeräumschild
100 x 40 cm
Art.-Nr. 1977125
UVP inkl. MwSt.
nur **499,- €**



Kehmaschine
100 x 38 cm
Art.-Nr. 474.66303
UVP inkl. MwSt.
nur **2.199,- €**

weiteres umfangreiches
Zubehör

auf Seite 71

BALKENMÄHER

POWERED by
HONDA™

150 MS ALPINE

INFO:

Der 150 MS ALPINE
ist speziell für
Hanglagen bis zu 55%
geeignet.



Balkenmäher
150 MS ALPINE
mit Bereifung
5.00 x 10"

Lenkbremsskupplungen
sorgen für komfortables
Wenden und für minimalen
Wenderadius

6-Gang-Getriebe
mit ölbadgeschmierten
Zahnradern für
maximale Zuverlässigkeit

Höhenverstellbarer Lenkholm
mit Schwingungsdämpfung

Wendegetriebe,
Fahrtrichtungs-
wechsel mit
Schalthebel am
Lenkholm

NEU

Abbildung mit Ölbadantrieb
und IT Balken

Balkenmäher
150 MS ALPINE
mit Ballonbereifung
21/11.00 x 8"

Unabhängige Zapfwelle,
serienmäßig mit QuickFit-
Schnellanschluss

Details, die überzeugen



Systemhebel

Systemhebel für die Sicherheit
des Anwenders. Lässt man
den Griff los, schaltet sich der
Antrieb automatisch ab.



Lenkbremsskupplung

Die Lenkbremsskupplung
ermöglicht eine 360° Drehung
auf kleinstem Wendekreis.



Lenkholm

Höhenverstellbarer Lenkholm
verfügt über Schwingungsdämp-
fer und lässt sich für jeden An-
wender ergonomisch anpassen.

Balkenmäher



Lieferung: Grundgerät mit Bereifung 5.00-10",
exkl. Mähantrieb und Mähbalken.



MODELL	150 MS ALPINE	150 MS ALPINE
Art.-Nr.	68919361E5	68919361E5B
Motor	Honda ALPINE GX 340 OHV, 389 cm ³	Honda ALPINE GX 340 OHV, 389 cm ³
Leistung	10,7 PS / 7,0 kW 3.550 U/min	10,7 PS / 7,0 kW 3.550 U/min
Start	Reversierstarter	Reversierstarter
Getriebe	Zahnradgetriebe im Ölbad	Zahnradgetriebe im Ölbad
Schaltgetriebe	6 Gänge (3 V + 3 R)	6 Gänge (3 V + 3 R)
Geschwindigkeit (km/h)	1.V: 1,20 2.V: 2,57 3.V: 4,17 1.R: 1,27 2.R: 2,66 3.R: 4,41	1.V: 1,20 2.V: 2,57 3.V: 4,17 1.R: 1,27 2.R: 2,66 3.R: 4,41
Wendegetriebe	mit Schnellumsteuerung am Lenkholm	mit Schnellumsteuerung am Lenkholm
Kupplung	Mehrscheibenkupplung	Mehrscheibenkupplung
Lenkholm	höhenverstellbar mit Schwingungsdämpfung	höhenverstellbar mit Schwingungsdämpfung
Räder	5.00 – 10"	21/11.00 x 8"
Zapfwelle	unabhängig, 973 U/min	unabhängig, 973 U/min
Gewicht	175 kg mit Rädern, Antrieb und Mähbalken	175 kg mit Rädern, Antrieb und Mähbalken
Bremsen	Lenkbremskupplungen und Feststellbremse	Lenkbremskupplungen und Feststellbremse
Sicherheitsvor- richtung	Motorstopp	Motorstopp
UVP inkl. MwSt.	5.399,00 €	5.699,00 € (Grundgerät mit Bereifung)

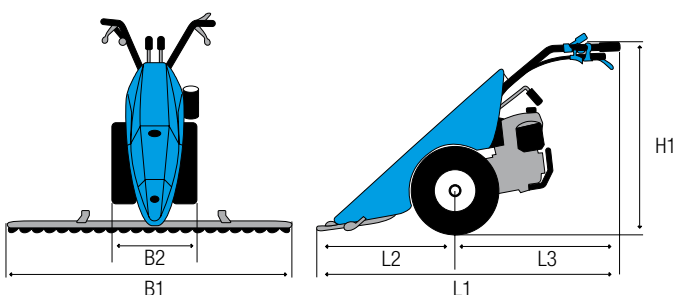

MIT MÄHBALKEN

L1	1765 mm
L2	950 mm
L3	760 mm
H1	410-1260 mm
B1	1270-1620 mm
B2	715-800 mm

GESCHWINDIGKEITEN

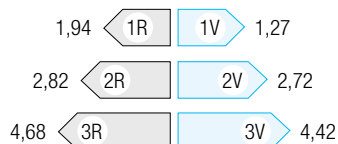

BELIEBSTESTES ZUBEHÖR



Ölbadmähantrieb
mit Haube
Art.-Nr. 69229023
UVP inkl. MwSt.
ab **799,- €**
(weiteres Zubehör
erforderlich)



ESM Kommunalmähbalken
122 cm / 142 cm / 163 cm
UVP inkl. MwSt.
ab **879,- €**
(weiteres Zubehör
erforderlich)

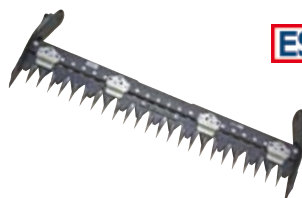

ESM Fingerbalken
132 cm / 147 cm
UVP inkl. MwSt.
ab **1.399,- €**
(weiteres Zubehör
erforderlich)



Doppelmesserantrieb ESM
Art.-Nr. 67320172
UVP inkl. MwSt.
ab **1.536,- €**
(weiteres Zubehör
erforderlich)



ESM Doppelmesserbalken
117 cm / 137 cm
UVP inkl. MwSt.
ab **1.199,- €**
(weiteres Zubehör
erforderlich)



Schlegelmäher
65 cm
Art.-Nr. 32409036
UVP inkl. MwSt.
nur **2.999,- €**
(QuickFit erforderlich,
Art.-Nr. 69212006)

weiteres umfangreiches
Zubehör

auf Seite **71**

ZUBEHÖR

Balkenmäher



1 Bereifung



2 Bereifung



3 Bodenfräse



4 Stützrad



4.1 Spurverbreiterung



4.2 Verstellachsen



5 Exzenter-Mähantrieb mit Haube



6 Universalmähbalken



7 Kommunalmähbalken



8 Kehrmaschine



9 Schneeräumschild



10 Schneeketten



11 Ölbadmähantrieb mit Haube

ZUBEHÖR 120

Art.-Nr. UVP inkl. MwSt.

Bereifung			
1	4.00 x 8" feste Felge	69209025	219,00 €
	Spurverbreiterung 100 mm	69209096	99,00 €
	Eisenräder 480 x 100 mm	69209067	219,00 €
Mähwerk			
5	Exzenter-Mähantrieb (nur mit IT Balken 69222011)	69229091	399,00 €
	Universalbalken IT 92 cm (nur mit 69229091)	69222011	299,00 €
	Universalbalken IT 102 cm (nur mit 69229091)	474.20002	349,00 €
11	Ölbadmähantrieb mit Haube	69229028	659,00 €
6	ESM Universalmähbalken 102 cm (Kit-Messerkopf erforderlich) nur mit Ölbadmähantrieben	32490117	499,00 €
7	ESM Kommunalmähbalken 102 cm (Kit-Messerkopf erforderlich) nur mit Ölbadmähantrieben	32490119	829,00 €
Kehrmaschinen			
8	Kehrmaschine 80 cm, freikehrend, Walze Ø 33 cm	66300	1.999,00 €
	Kehrgutbehälter, Stahlrohrrahmen mit zwei großen stabilen Schwenkrollen	66232	399,00 €
9	Schneeräumschilder		
	80er Schneeschild nur in Verbindung mit Kehrmaschine 80 cm (Art.-Nr.: 66300)	66233	289,00 €
	Schneeräumschild 100 x 40 cm, mit 46 mm QuickFit-Anschluss, 5-fach seitenverstellbar, inkl. Stahl- u. Gummischürfleiste	83133	499,00 €
10	Schneeketten (für Winterdienst empfohlen)		
	für Bereifung 4.00 – 8", Kreuzspur, Paar	251326B	159,00 €

ZUBEHÖR 130

Art.-Nr. UVP inkl. MwSt.

Bereifung			
1	Bereifung 4.00 x 8", 4-Loch – ab Modell 2019	69209025	219,00 €
2	Bereifung 4.00 x 10" – Verstellfelge	69209004A	329,00 €
	Bereifung 16-6.50 x 8" (erforderlich 69209094)	69209012	329,00 €
	Eisenräder 480 x 100 mm	69209067	219,00 €
4.1	Spurverbreiterung 50 mm (Paar) für 4.00 x 8" und 4.00 x 10"	69209094	65,00 €
4.2	Paar Verstellachsen mit Naben, für 4.00 x 10" und 5.00 x 10"	L0059500	269,00 €
Mähwerk			
	Ölbadmähantrieb mit Haube	69229096	799,00 €
6	ESM Universalmähbalken 102 cm (Kit-Messerkopf erforderlich) nur mit Ölbadmähantrieben	32490117	499,00 €
6	ESM Universalmähbalken 122 cm (Kit-Messerkopf erforderlich) nur mit Ölbadmähantrieben	32490118	599,00 €
7	ESM Kommunalmähbalken 102 cm (Kit-Messerkopf erforderlich) nur mit Ölbadmähantrieben	32490119	829,00 €
7	ESM Kommunalmähbalken 122 cm (Kit-Messerkopf erforderlich) nur mit Ölbadmähantrieben	32490120	879,00 €
7	ESM Kommunalmähbalken 142 cm (Kit-Messerkopf erforderlich) nur mit Ölbadmähantrieben	32490121	999,00 €
	Kit-Messerkopf, für ESM Universal & Kommunal erforderlich	L0058900	79,00 €
Kehrmaschinen			
8	Kehrmaschine 100 cm, freikehrend, Walzendurchmesser 35 cm	474.66303	1.999,00 €
	Kehrgutbehälter	L0104600	499,00 €
9	Schneeräumschild		
	Schneeräumschild 100 x 40 cm, nach beiden Seiten verstellbar, mit Stahl- und Gummischürfleiste	1977125	499,00 €
10	Schneeketten (für Winterdienst empfohlen)		
	für Bereifung 4.00 – 8", Kreuzspur, Paar	251326B	169,00 €

**1 Bereifung****2 Ballonbereifung****3 Metallsternräder****2 Stachelräder****5 Zwischennabe****6 Spurverbreiterung****7 Doppelmesserbalken****8 Universalmähbalken****9 Kommunalmähbalken****10 Schlegelmäher****11 Sichelmäher****12 Gestrüppmäher****13 Kehmaschine****14 Schneeräumschilder****15 Schneefräse, zweistufig****16 Schneeketten**

ZUBEHÖR 145 S & 150 S

Art.-Nr.

UVP inkl. MwSt.

Bereifung

1	4.00 x 8", 4-Loch – feste Felge (nur für 140)	69209025	239,00 €
1	4.00 x 10" – Verstellfelge	69209004A	329,00 €
1	5.00 x 10" – Verstellfelge	69209003	399,00 €

Ballonbereifung

2	18/9.50 x 8" – feste Felge (für die Montage zusätzliche Zwischennaben 69209103 notwendig)	69209104	399,00 €
	Zwischennabe 100 mm (1 Paar), notwendig für die Montage der Bereifung 18/9.50 x 8"	69209103	139,00 €
2	21/11.00 x 8", inkl. Zwischennaben 50 mm (für den BT 140 zusätzliche Zwischennaben 69209097 notwendig)	69200021	749,00 €
	Eisenräder 480 x 100 mm	69209067	219,00 €
3	Paar Metallsternräder für 4.00-10" (69209004)	L0033800	289,00 €
4	Stachelräder, verschiedene Ausführungen		auf Anfrage
5	Zwischennabe 130 mm (1 Paar), notwendig für Zwillingbereifung 4.00 x 8" und 4.00 x 10"	69209097	119,00 €
5	Zwischennabe 150 mm (1 Paar), notwendig für Zwillingbereifung 5.00 x 10"	69209098	129,00 €
6	Spurverbreiterung 50 mm (1 Paar) 4.00 x 8", 4.00 x 10" und 5.00 x 10"	69209094	59,00 €

Mähwerk

	Doppelmesserantrieb ESM (nur für 150 geeignet)	67320172	1.499,00 €
7	ESM Doppelmesserbalken mit Schwinghebelführung 117 cm – NUR passend zu Antrieb 67320172	67320180	1.199,00 €
7	ESM Doppelmesserbalken mit Schwinghebelführung 137 cm – NUR passend zu Antrieb 67320172	67320178	1.299,00 €
	Ölbadmäh Antrieb mit Haube	69229023	799,00 €
8	ESM Universalmähbalken 102 cm (Kit-Messerkopf erforderlich) nur mit Ölbadmähantrieben	32490117	499,00 €
8	ESM Universalmähbalken 122 cm (Kit-Messerkopf erforderlich) nur mit Ölbadmähantrieben	32490118	599,00 €
9	ESM Kommunalmähbalken 102 cm (Kit-Messerkopf erforderlich) nur mit Ölbadmähantrieben	32490119	829,00 €
9	ESM Kommunalmähbalken 122 cm (Kit-Messerkopf erforderlich) nur mit Ölbadmähantrieben	32490120	879,00 €
9	ESM Kommunalmähbalken 142 cm (Kit-Messerkopf erforderlich) nur mit Ölbadmähantrieben	32490121	999,00 €
	Kit-Messerkopf, für ESM Universal & Kommunal erforderlich	L0058900	79,00 €
	Gewicht für Ölbadmähantriebe (bei Dieselmotor empfohlen), je nach Motor können auch 2 Gewichte nötig sein	L0105700	139,00 €

10 Schlegelmäher

	Schlegelmäher 65 cm, Y-Messer, Messerbremse, QuickFit (69212006) erforderlich (nur für 141)	32409036	2.999,00 €
--	---	----------	-------------------

11 Sichelmäher

	62 cm Schnittbreite, Messerbremse, QuickFit (69212006) erforderlich	32409016	2.199,00 €
	72 cm Schnittbreite, Messerbremse, QuickFit (69212006) erforderlich (nur für 141)	1926415	2.299,00 €

12 Gestrüppmäher

	Gestrüppmäher MDS 600, 60 cm, 4 pendelnd aufgehängte Messer,	1979335	2.399,00 €
--	--	---------	-------------------

Kehrmaschinen

13	Kehrmaschine 100 cm, freikehrend, Walzendurchmesser 35 cm	474.66303	2.199,00 €
	Kehrgutbehälter	L0104600	499,00 €

14 Schneeräumschild

	Schneeräumschild 100 x 40 cm, nach beiden Seiten verstellbar, mit Stahl- und Gummischürfleiste	1977125	499,00 €
--	---	---------	-----------------

15 Schneefräse (nur für 141)

	zweistufige Schneefräse, Fräsbreite 60 cm, QuickFit (69212006) erforderlich	1977135	2.899,00 €
--	---	---------	-------------------

16 Schneeketten (für Winterdienst empfohlen)

	für Bereifung 4.00 – 8", Kreuzspur, Paar	251326B	169,00 €
	für Bereifung 4.00 – 10", Kreuzspur, Paar	251388B	189,00 €
	für Bereifung 5.00 – 10", Kreuzspur, Paar	32409028	199,00 €
	für Bereifung 18/9.50-8", Kreuzspur, Paar	251315B	189,00 €



ZUBEHÖR 150 MS & 150 MS ALPINE

Art.-Nr.

UVP inkl. MwSt.



1 Bereifung



2 Stachelräder



3 Zwischennabe



4 Spurverbreiterung



5 Ballonbereifung



6 Ölbadmähantrieb mit Haube



7 Kommunalmähbalken



8 Fingerbalken



9 Doppelmesserbalken



10 Kehrmaschine



11 Schneeräumschilder



12 Schneeketten



13 Schlegelmäher

Bereifung			
1	4.00 x 10" – Verstellfelge	474.69209004A	329,00 €
1	5.00 x 10" – Verstellfelge	69209003	399,00 €
2	Stachelräder, verschiedene Ausführungen		auf Anfrage
	Eisenräder 480 x 100 mm	69209067	219,00 €
	Paar Metallsternräder für 4.00-10" (69209004)	L0033800	279,00 €
3	Zwischennabe 150 mm (1 Paar), notwendig für Zwillingbereifung 5.00 x 10"	69209098	119,00 €
4	Spurverbreiterung 50 mm (1 Paar) 4.00 x 10" und 5.00 x 10"	69209094	64,00 €
Ballonbereifung			
5	21/11.00 x 8", inkl. Zwischennaben 50 mm	69200021	749,00 €
	QuickFit	69212006	139,00 €
Mähwerk			
6	Ölbadmähantrieb mit Haube, QuickFit (69212006) erforderlich	69229023	799,00 €
7	ESM Kommunalmähbalken 122 cm (Kit-Messerkopf L0058900 erforderlich) nur mit Ölbadmähantrieben	32490120	879,00 €
7	ESM Kommunalmähbalken 142 cm (Kit-Messerkopf L0058900 erforderlich) nur in Verbindung mit Ölbadmähantrieb	32490121	999,00 €
7	ESM Kommunalmähbalken 163 cm (Kit-Messerkopf erforderlich) nur mit Ölbadmähantrieben	32490122	1.099,00 €
8	5 ESM Fingerbalken mit Außenschuhen 132 cm (Kit-Messerkopf L0058900 erforderlich)	1111782	1.399,00 €
8	5 ESM Fingerbalken mit Außenschuhen 147 cm (Kit-Messerkopf L0058900 erforderlich)	67320182	1.449,00 €
	Kit-Messerkopf, für ESM Universal-, Kommunal- und Fingerbalken erforderlich	L0058900	79,00 €
	Gewicht für Ölbadmähantriebe (bei Dieselmotor empfohlen), je nach Motor können auch 2 Gewichte nötig sein	L0105700	139,00 €
	Doppelmesserantrieb ESM	67320172	1.536,00 €
9	ESM Doppelmesserbalken mit Schwinghebelführung 117 cm – NUR passend zu Antrieb 67320172	67320180	1.199,00 €
9	ESM Doppelmesserbalken mit Schwinghebelführung 137 cm – NUR passend zu Antrieb 67320172	67320178	1.299,00 €
9	ESM Doppelmesserbalken mit Schwinghebelführung 147 cm – NUR passend zu Antrieb 67320172	67320182	1.430,00 €
9	ESM Doppelmesserbalken mit Schwinghebelführung 158 cm – NUR passend zu Antrieb 67320172	67320176	1.530,00 €
Kehrmaschinen			
10	Kehrmaschine 100 cm, freikehrend, Walze Ø 35 cm, QuickFit 69212006 erforderlich	474.66303	2.199,00 €
	Kehrgutbehälter 100 cm	L0104600	499,00 €
11	Schneeräumschild		
	Schneeräumschild 100 x 40 cm, nach beiden Seiten verstellbar, mit Stahl- und Gummischürfleiste	1977125	499,00 €
12	Schneeketten (für Winterdienst empfohlen)		
	für Bereifung 21/11.00-8", Kreuzspur, Paar	251651B	299,00 €
	für Bereifung 5.00-10", Kreuzspur, Paar	32409028	199,00 €
13	Schlegelmäher		
	Schlegelmäher 65 cm, Y-Messer, Messerbremse, QuickFit (69212006) erforderlich	32409036	2.999,00 €

TRANSPORTER

POWERED by
HONDA™



Lenkbremsen-
kupplung

Sicherheitshebel

Großzügige Mulde

Manuelle
Kipphebevorrichtung



Die robusten und kompakten Transporter von Bertolini bewegen sperrige und schwere Lasten mühelos durch alle Arten von Gelände.

SCHWERE LASTEN LEICHT GEMACHT



Abb. BTR 340 K

Details, die überzeugen



Sicherheitsfunktion

Beim Loslassen des Steuerhebels wird der Transporter automatisch gestoppt.



Raupen

Die grobstolligen und breiten Raupen gewährleisten beste Traktion und höchste Stabilität auch auf schwierigstem Terrain.



Keilriemen

Der Keilriemen mit automatischer Feststellbremse dient beim Loslassen des Steuerhebels der Sicherheit des Anwenders.



TRANSPORTER

VORTEILE, DIE ÜBERZEUGEN

- › Robuste Industriemotoren
- › Raupenantrieb
- › Großzügige Ladekapazität
- › Ergonomisch angeordnete Bedienelemente

UNSER TIPP:

Gebaut unter strengen Qualitätsstandards bieten diese Maschinen Spitzenleistungen in Bezug auf Ladekapazität.



Transporter



MODELL

BTR 340 K

BTR 450

BTR 1750 D

Art.-Nr.	68719030	68729114	68729122
Motor	Emak K 650 OHV, 159 cm ³	Honda 4-Takt GX 160 OHV, 163 cm ³	Honda 4-Takt GX 160 OHV, 163 cm ³
Leistung	3,7 PS / 2,7 kW – 2.800 U/min	4,8 PS / 3,5 kW – 3.550 U/min	4,8 PS / 3,5 kW – 3.550 U/min
Start	Reversierstarter	Reversierstarter	Reversierstarter
Antrieb	Ölbad-Zahnradmechanik	Ölbad-Zahnradmechanik	Ölbad-Zahnradmechanik
Getriebe	4 Geschwindigkeiten (2 V + 2 R)	4 Geschwindigkeiten (3 V + 1 R)	6 Geschwindigkeiten (4 V + 2 R)
Geschwindigkeit (km/h)	1.V: 1,6 2.V: 3,6; 1.R: 1,4 2.R: 3,4	1.V: 1,88 2.V: 4,13 3.V: 7,00; 1.R: 1,86	1.V: 1,88 2.V: 3,16 3.V: 4,13 4.V: 7,00; 1.R: 1,86 2.R: 3,13
Kupplung	Keilriemen mit automatischer Feststellbremse beim Loslassen des Steuerhebels	Keilriemen mit automatischer Feststellbremse beim Loslassen des Steuerhebels	Keilriemen mit automatischer Feststellbremse beim Loslassen des Steuerhebels
Zapfwelle	–	–	unabhängig – 2.100 U/min
Lenkung	Lenkkupplungen und -bremsen, Lenkradius 700 mm	Lenkkupplungen und -bremsen, Lenkradius 700 mm	Lenkkupplungen und -bremsen, Lenkradius 700 mm
Bremsen	mit Expansions- und Abschaltautomatik, wenn die Kupplung losgelassen wird	mit Expansions- und Abschaltautomatik, wenn die Kupplung losgelassen wird	mit Expansions- und Abschaltautomatik, wenn die Kupplung losgelassen wird
Bodenfreiheit	65 mm	70 mm	70 mm
Raupenaufgabe	580 / 170 mm	600 / 180 mm	600 / 180 mm
Spurbreite	590 mm	620 mm	620 mm
Ladefläche	Bordwände einzeln ausziehbar / Zuladung 350 kg	Bordwände einzeln ausziehbar / Zuladung 450 kg	Dumper / Zuladung 550 kg / 175 l
Kippwinkel	45° manuell	50° manuell	60° hydraulisch
Gewicht	140 kg	180 kg	215 kg
max. Neigung	20° / 40° (mit/ohne Last)	20° / 40° (mit/ohne Last)	20° / 40° (mit/ohne Last)
UVP inkl. MwSt.	3.999,00 €	4.899,00 €	6.299,00 €

ZUBEHÖR

Ladebordwanderhöhung	68722010	99,00 €	68722003	99,00 €	
Mechanisches Schneeräumschild	69209071	929,00 €	69209071	929,00 €	69209071 929,00 €

SCHLEGELMÄHER

POWERED by
HONDA™

Lenkbremskupplung

Professionelle Schlegelmäher für dichtes Gestrüpp und starken Wildwuchs zeichnen sich durch ihre robuste, kompakte Bauweise aus und sind dabei sehr wendig.

Motor mit
Reversierstarter

Lenkholm höhen- und
seitenverstellbar

Abb. BTS 100 TR



PFLEGE MIT DER RICHTIGEN TECHNIK

Komfortable
Schwenkräder



Details, die überzeugen



Lenkholm

Der in Höhe und Breite verstellbare Lenkholm passt sich der Ergonomie des Anwenders an.



Mähwerk

Das professionelle Mähwerk mit y-förmigen Schlegeln garantiert eine erstaunliche Mulchqualität selbst unter härtesten Einsatzbedingungen.



Vordere Räder

Vordere Schwenkräder ermöglichen eine leichte Steuerung und lassen sich für den Geradeauslauf auch feststellen.



Schnitthöheinstellung

Die Schnitthöhen sind mit der praktischen Kurbel stufenlos einstellbar (20 – 80 mm).



Feststellbremse

Die Betriebs- und Feststellbremse rastet automatisch ein, sobald die Kupplung gelöst wird.

SCHLEGELMÄHER

MÄHEN UND DÜNGEN IN EINEM



UNSER
TIPP:

Durch die Zerfaserung und Zerkleinerung kann das geschnittene Gras als Mulch liegenbleiben.

Schlegelmäher haben keine Probleme mit dichten Aufwüchsen. Das Pflanzenmaterial wird von den Schlegeln zerschlagen und breit verteilt, sodass das Mähgut liegen bleiben kann.

VORTEILE, DIE ÜBERZEUGEN

- › Robustes Mähwerk
- › Komfortable Schwenkräder
- › Schnittbreite bis 80 cm
- › Einstellbare Schnitthöhen

Schlegelmäher

INFO:

Der **BTS 80 ALPINE** ist speziell für Hanglagen bis zu 55% geeignet.



MODELL

BTS 50

BTS 65 GX 340

BTS 80 GX 340

BTS 80 ALPINE

Art.-Nr.	68259100E5	68249007	68249018	68249024E5
Motor	Emak K 800 H, 182 cm ³	Honda GX 340 OHV, 389 cm ³	Honda GX 340 OHV, 389 cm ³	Honda GX 340 OHV, 389 cm ³
Leistung	5,7 PS / 4,2 kW – 3.200 U/min	10,7 PS / 7,0 kW – 3.200 U/min	10,7 PS / 7,0 kW – 3.200 U/min	10,7 PS / 7,0 kW – 3.200 U/min
Start	Reversierstarter	Reversierstarter	Reversierstarter	Reversierstarter
Antrieb	Ölbad-Zahnradmechanik	Ölbad-Zahnradmechanik	Ölbad-Zahnradmechanik	Ölbad-Zahnradmechanik
Getriebe	4 Geschwindigkeiten (3 V + 1 R)	4 Geschwindigkeiten (3 V + 1 R)	4 Geschwindigkeiten (3 V + 1 R)	4 Geschwindigkeiten (3 V + 1 R)
Geschwindigkeit (km/h)	1.V: 1,20 2.V: 2,20 3.V: 3,40; 1.R: 1,40	1.V: 1,20 2.V: 2,20 3.V: 3,40; 1.R: 1,40	1.V: 1,20 2.V: 2,20 3.V: 3,40; 1.R: 1,40	1.V: 1,20 2.V: 2,20 3.V: 3,40; 1.R: 1,40
Kupplung	Keilriemen mit automatischer Feststellbremse beim Loslassen des Steuerhebels	Keilriemen mit automatischer Feststellbremse beim Loslassen des Steuerhebels	Keilriemen mit automatischer Feststellbremse beim Loslassen des Steuerhebels	Keilriemen mit automatischer Feststellbremse beim Loslassen des Steuerhebels
Lenkung	unabhängige Lenkkupplung	unabhängige Lenkkupplung	unabhängige Lenkkupplung	unabhängige Lenkkupplung
Holm	höhen- und seitenverstellbar	höhen- und seitenverstellbar	höhen- und seitenverstellbar	höhen- und seitenverstellbar
Schneidwerk	mit 26 Schlegeln	mit 38 Schlegeln	mit 46 Schlegeln	mit 46 Schlegeln
Schnittbreite	50 cm	65 cm	80 cm	80 cm
Schnitthöhe	20 – 80 mm, einstellbar	20 – 80 mm, einstellbar	20 – 80 mm, einstellbar	20 – 80 mm, einstellbar
Bremsen	mit Abschalt-Automatik	mit Abschalt-Automatik	mit Abschalt-Automatik	mit Abschalt-Automatik
Räder	4.00x8" Traktor	16/6.50-8" Traktor	16/6.50-8" Traktor	16/6.50-8" Traktor
Gewicht	135 kg	160 kg	175 kg	175 kg
UVP inkl. MwSt.	4.099,00 €	5.599,00 €	6.399,00 €	6.499,00 €



Die Mulchgeräte Bertolini BTS 100 und BTS 100 TR sind für den professionellen Einsatz in der Landwirtschaft und im Gartenbau ausgelegt. Sie wurden speziell für Schwersteinsätze in unwegsamem und steilem Gelände, Straßenböschungen, Gestrüpp und Unterholz, entwickelt.

Das Raupen-Mulchgerät ist eine spezialisierte Landwirtschaftsmaschine für die effiziente Bearbeitung von Schnittgut und vegetativem Material. Der robuste Rahmen ist auf Raupen montiert, was der Maschine hohe Stabilität und Mobilität auf Böden mit wechselnder Beschaffenheit verleiht.



MODELL

BTS 100

BTS 100 TR

Art.-Nr.	68279000E5	68279006E5
Motor	Honda GX 390 OHV	Honda GX 390 Alpine
Leistung	11,7 PS	11,7 PS
Start	Reversierstarter	Reversierstarter
Antrieb	Ölbad-Zahnradmechanik	Ölbad-Zahnradmechanik
Getriebe	4 Geschwindigkeiten (3 V + 1 R)	4 Geschwindigkeiten (3 V + 1 R)
Geschwindigkeit (km/h)	1.V: 1,40 2.V: 2,50 3.V: 3,90; 1.R: 1,60	1.V: 1,20 2.V: 2,20 3.V: 3,40; 1.R: 1,40
Kupplung	Keilriemen mit automatischer Feststellbremse beim Loslassen des Steuerhebels	Keilriemen mit automatischer Feststellbremse beim Loslassen des Steuerhebels
Lenkung	unabhängige Lenkkupplung	unabhängige Lenkkupplung
Holm	höhen- und seitenverstellbar	höhen- und seitenverstellbar
Schneidwerk	58 Y-Messern	58 Y-Messern
Schnittbreite	100 cm	100 cm
Schnitthöhe	20 – 80 mm, einstellbar	20 – 80 mm, einstellbar
Bremsen	mit Abschalt-Automatik	mit Abschalt-Automatik
Räder	18/9.50-8", Vorne: schwenkbar mit Verriegelung/Entriegelung durch Hebel am Lenker	Raupenstraktionsystem
Gewicht	203 kg	175 kg
UVP inkl. MwSt.	6.899,00 €	7.999,00 €

UMKEHRFRÄSE

Die STR 56 ist eine kompakte Fräse für den professionellen Einsatz, die sich durch enorme Wendigkeit und Kraft auszeichnet. Durch den besonders niedrigen Schwerpunkt und die durchdachte Gewichtsverteilung ist sie auch schwierigsten Aufgaben gewachsen.

MIT BODENHAFTUNG
DURCHS GELÄNDE



Abb. STR 56

Serienmäßiges
Frontgewicht



UNSER
TIPP:
Zusätzliche Pluspunkte sind die zwei Vorwärtsgänge und die Möglichkeit, vorwärts und rückwärts zu fräsen.

Details, die überzeugen



Fräse

Der Metallschutz am Fräsgehäuse dient dem Schutz und gleichzeitig der Spur.



Frontgewicht

Das Frontgewicht balanciert die Maschine ideal aus und ermöglicht dadurch optimales Handling für den Anwender.



Bedienelemente

Alle Bedienelemente sind problemlos vom Lenkholm aus zu bedienen.

VORTEILE, DIE ÜBERZEUGEN

- › Differentialsperre
- › 50 cm Arbeitsbreite
- › 10 Messer
- › Frontgewicht

Umkehrfräse

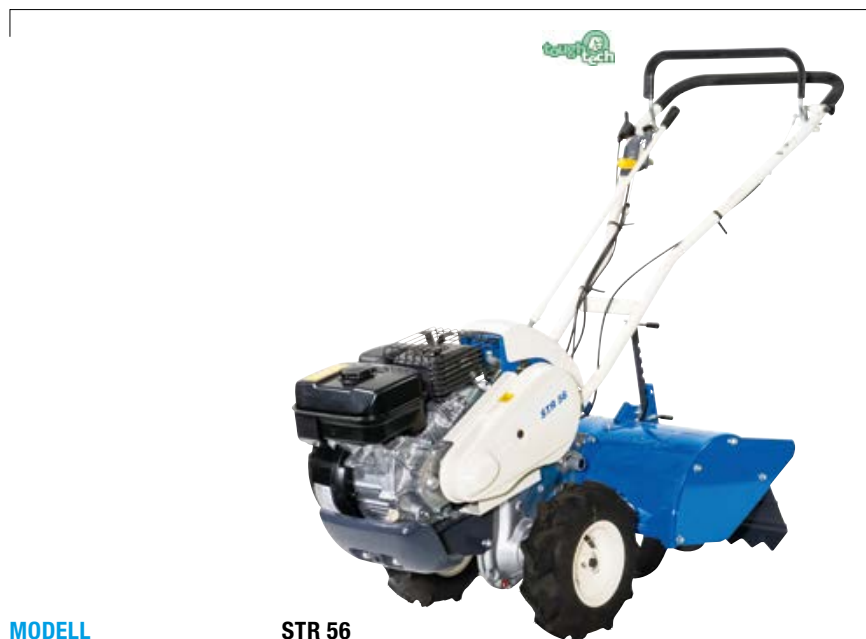

MODELL

STR 56

Art.-Nr.	366.STR56
Motor	WORMS EX 17 OHV, 169 cm³
Start	Reversierstarter
Antrieb	über Keilriemen
Schaltgetriebe	3 Gänge (2 V + 1 R)
Arbeitsbreite	50 cm
Fräsrichtung	mit oder gegen die Fahrtrichtung
Frontgewicht	ja
Gewicht	86 kg
UVP inkl. MwSt.	3.299,00 €

MOTORHACKEN

NEU

Ergonomische
Bedienelemente

Leistungstarker
Motor

Stützrad

Abb. BT 218

Details, die überzeugen



Gangschaltung

Extreme Vielseitigkeit ermöglicht es, dank des 4-Gang-Getriebes, unabhängig von der Härte und Konsistenz des Bodens, gleiche Bodenbearbeitungsergebnisse zu erzielen.



Höhenverstellbarer Lenkholm

Sechs Stellungen sorgen auch mit Frontanbaugeräten für besseren Arbeitskomfort und ermöglichen eine platzsparende Lagerung.



Stützrad

Das vordere Stützrad lässt sich für den Transport der Maschine problemlos ohne Werkzeug hochklappen.

ULTIMATIVE LEISTUNG FÜR IHRE BÖDEN

Diese Motorhacken sind für den Einsatz in Gemüsebeeten, Gärten oder auf mittelgroßen Grundstücken ausgelegt und zeichnen sich dank kompakter Größe und geringem Gewicht, sowie durch eine herausragende Kombination von Handlichkeit, Robustheit und Leistungsstärke aus.

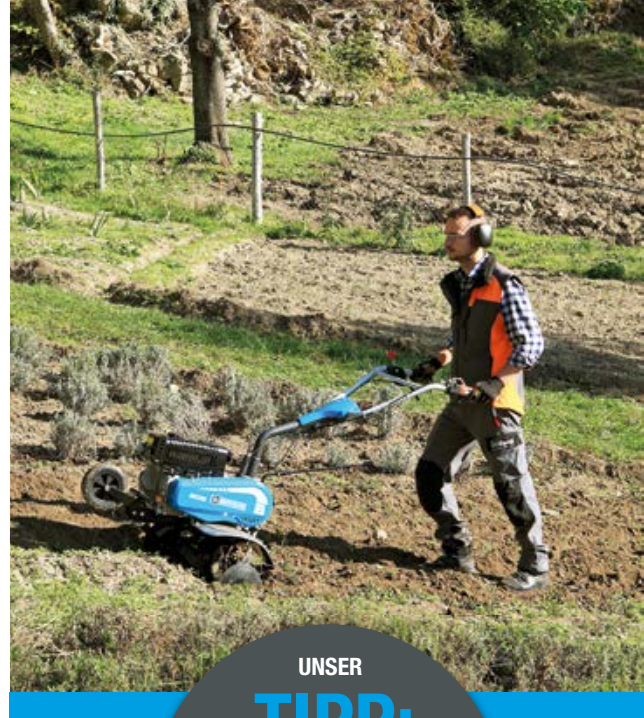

UNSER TIPP:

Nach modernen Erkenntnissen ist es sinnvoll, den Boden erst im Frühling umzugraben, da so die Lebewesen im Boden besser vor Frost geschützt sind.

VORTEILE, DIE ÜBERZEUGEN

- › Hacksatz werkzeuglos reduzierbar
- › Umfangreiches Zubehör
- › Kraftvolle Motoren
- › Geschmiedete Hackmesser verschraubt

Motorhacken



MODELL

195 S

205 S

218 S

Art.-Nr.	474.68599001E5A	474.68589010E5	474.68579001E5S1
Motor	Emak K800 HT OHV, 182 cm ³	Emak K800 OHV, 182 cm ³	Emak K900 HR OHV
Leistung	4,1 kW – 3.600 U/min	4,1 kW – 3.600 U/min	5,1 kW – 3.600 U/min
Schaltgetriebe	1 V / 1 R	2 V / 1 R	3 V / 1 R
Arbeitsbreite	60 + 80 cm	35 – 60 – 85 cm	60 – 80 – 100 cm
Hacksatz erweiterbar	3 + 3 + Seitenscheiben	3 + 3 + Seitenscheiben	3 + 3 + Seitenscheiben
Lenkholm	höhen- und seitenverstellbar	höhen- und seitenverstellbar	höhen- und seitenverstellbar
Getriebe	Riemen und Kette	Riemen und Kette	Getriebe
Gewicht	60 kg	63 kg	96 kg
UVP inkl. MwSt.	599,00 €	799,00 €	1.199,00 €



ZUBEHÖR

Motorhacken



1 Häufelkörper



2 Anbazugvorrichtung



3 Metallräder



4 Kartoffelrodepflug



5 Pflug



6 Räder



ZUBEHÖR BT 195

Art.-Nr.

UVP inkl. MwSt.

1 Häufelkörper einstellbar	69209081	58,00 €
2 Anbazugvorrichtung	69209087	36,00 €
3 Metallräder	69209084	80,00 €
4 Kartoffelrodepflug	69209083	58,00 €
5 Pflug einstellbar	69209082	58,00 €

ZUBEHÖR BT 205 / BT 218

Art.-Nr.

UVP inkl. MwSt.

1 Häufelkörper einstellbar	69209081	58,00 €
2 Anbazugvorrichtung	69209088	36,00 €
3 Metallräder	69209116	89,00 €
4 Kartoffelrodepflug	69209083	58,00 €
5 Pflug einstellbar	69209082	58,00 €
6 Räder 1 Paar 3.50-6" (für BT 205)	69209089	78,00 €
6 Räder 1 Paar 3.50-8" (für BT 205/218)	69209114	101,00 €



Technische Erklärungen



HomePlus

Baureihe mit Maschinen für den Privatgebrauch. Ideal für Privatanwender mit kleineren Gärten und Grundstücken.



SharpPro

Diese Maschinen sind für den professionellen Einsatz und zeichnen sich durch eine robuste Bauweise der Teile aus. Dank bester Materialien garantieren sie auch bei intensivsten und andauernden Einsätzen stets höchste Qualität.



ToughTech

Diese robusten und zuverlässigen Maschinen sind für einen intensiven und häufigen Einsatz im landwirtschaftlichen Bereich ausgelegt.

Bildnachweis

FORAS Bildarchiv, EMAK Bildarchiv (Bilder mit KI bearbeitet: 83, 84, 85); © AdobeStock.com: hammann1982 (4, 10); Dörte Stiller (4, 5, 60); Swapan (12); toomler (14, 18); dule964 (22, 82); saylakham (26); domnitsky (32, 38); countrypixel (42, 43); krsprs (52); IreneuszB (54); Thaut Images (56, 58); Ewais (62); Kanea (64, 66); Dmitry (72); mark yuill (76); Swapan (80); © Shutterstock.com: FrentaN (7); PIXEL to the PEOPLE (11); sirtravelot (13); romiri (16); BearFotos (16); Sternstunden (17); Velychko (21); Ruslan Suseynov (25); Stas Moroz (42, 43); ABCDstock (45); LedyX (50, 51); innakreativ (50); Maren Winter (53); New Africa (55); Lyoshman (77); Anatoly Eremin (78); raymond orton (81); Anna-Mari West (86); © Pixabay: TimHill (36, 37);



Die in diesem Katalog verzeichneten Preise sind unverbindliche, empfohlene Verkaufspreise des Herstellers in Euro, inklusive der gesetzlichen Mehrwertsteuer. Emak behält sich vor, die unverbindlichen, empfohlenen Verkaufspreise zu ändern. Aus Angaben oder Abbildungen dieses Kataloges können keine Ansprüche geltend gemacht werden. Änderungen in Technik, Form, Farbe, Ausstattung und Preis sind vorbehalten. Für Druckfehler, Irrtümer und Preisänderungen wird keine Haftung übernommen.

FORAS GMBH
www.gartenland.de

Zum Hochkamp 2
D-27404 Zeven

Tel.: +49-4281-712-777
Fax: +49-4281-712-47

Facebook: <https://m.facebook.com/gartenland.de/>

Instagram: gartenland_gmbh

Ihr Händler



Sind eingetragene Marken der EMAC Gruppe